

農業技能測定試験

日本語テキスト

# にほんご

耕種農業/畜産農業 共通

日本語版

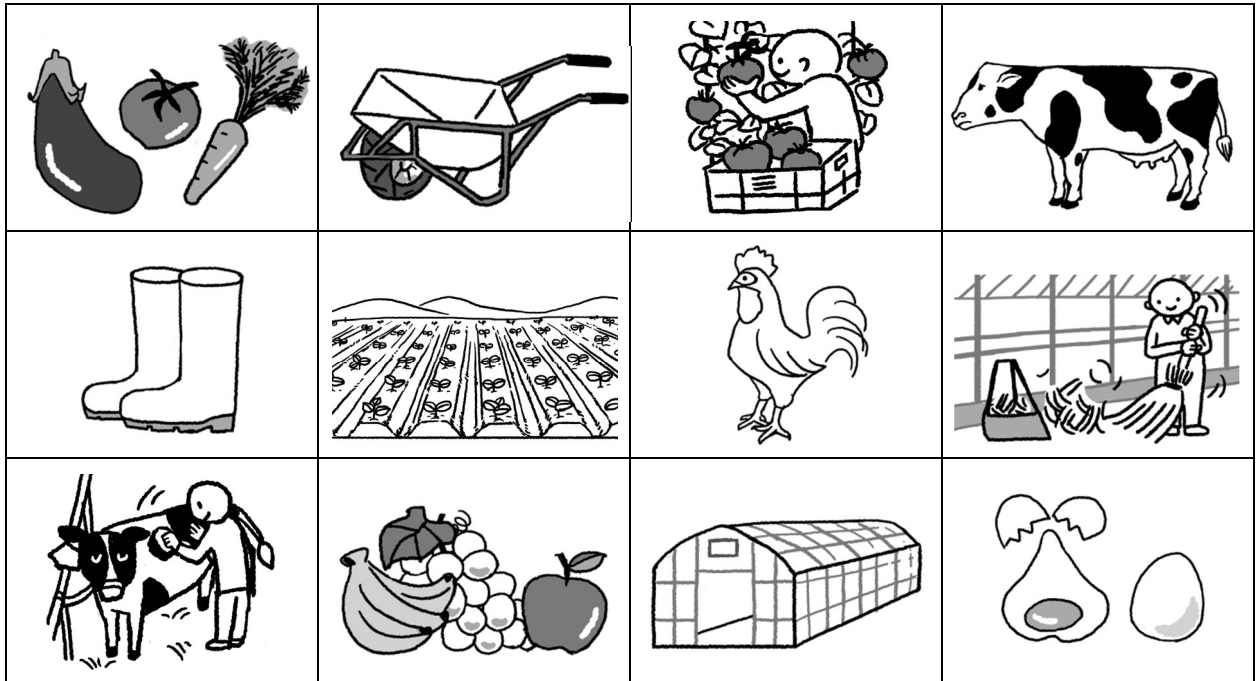

## 目次

|             |    |
|-------------|----|
| はじめに        | 1  |
| 1 文字 ① ひらがな | 2  |
| ② カタカナ      | 4  |
| 2 数字        | 8  |
| 値段          | 8  |
| 時計          | 9  |
| カレンダー       | 10 |
| 時間に関係があることば | 11 |
| 数えかた        | 12 |
| 3 名詞        | 14 |
| こそあど        | 25 |
| 位置          | 28 |
| 4 動詞        | 30 |
| 5 形容詞       | 42 |
| い形容詞        | 42 |
| な形容詞        | 45 |
| 色           | 47 |
| 6 疑問詞       | 48 |
| 7 あいさつ      | 48 |
| 総合練習        | 50 |
| 解答とスクリプト    | 53 |
| 語彙リスト       | 58 |

## はじめに

このテキストは、「農業技能測定試験」を受験予定の人のために作成しました。農業支援外国人の仕事の現場では、音声による指示を受けて作業することが求められます。そのため、文字に頼らず、日本語を聞いて理解できる力が必要です。特に、数字を含む表現や、動詞の様々な変化形を含む表現を聞いて理解できることはたいへん重要です。

そこで、農業技能測定試験では、日本語の音声を聞いて解答する問題を出題することになりました。このテキストを使って、十分に準備してください。

### ◆このテキストを使い始める時に必要な日本語の力

このテキストは、日本語の学習経験が少しある方が使うことを想定しています。例えば市販教材の「みんなの日本語」でいえば、少なくとも8課ぐらいまでの学習経験があることが望ましいです。このテキストには、動詞の変化形の一部等、8課以降の学習項目もありますが、何度も音声を聞いて慣れることはできるでしょう。

### ◆このテキストの使い方

- ①このテキストと同じサイトにある音声ファイルをダウンロードしてください。
- ②テキストを見ながら、音声を何度も聞いて、日本語の表現に慣れてください。
- ③慣れたら、文字を見ないでイラストだけを見て、音声を聞いてください。
- ④音声を何度も聞いて、日本語の表現に慣れると同時に、聞く力をつけてください。

(テキストの登場人物 カイさん:外国人を想定

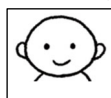

森さん:日本人を想定



・テキスト内の  55 は、音声ファイルのファイル番号を示しています。

1つのファイルの中で区切りを示す場合は、  のところで効果音が鳴ります。

・名詞、動詞、形容詞のリストでは、農業分野で使用頻度の高い語を数多くとり入れました。各語のイラストと例文を通して、日本語の表現を確認しましょう。また、作業現場を想像しながら音声を何度も聞いて、わかる単語をどんどん増やしましょう。

・セクションごとに練習 (れんしゅう) があります。最後には、全体を振り返る総合練習もあります。巻末には、解答とスクリプトがあります。

※ 動詞と形容詞のリストの例文は漢字を含んだ表記ですが、農業技能測定試験では漢字の習得を前提にした問題は出題されません。

1 文字 ①ひらがな

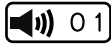

01 文字を見ながら音声をよく聞きましょう。自分でも発音しましょう。

ひらがなの下は、日本語をアルファベットで表す場合の代表的な表記です。

♪↓      ♪↓      ♪↓      ♪↓      ♪↓

|   | a       | i        | u          | e       | o       | ya        | yu        | yo        |
|---|---------|----------|------------|---------|---------|-----------|-----------|-----------|
|   | あ<br>a  | い<br>i   | う<br>u     | え<br>e  | お<br>o  |           |           |           |
| k | か<br>ka | き<br>ki  | く<br>ku    | け<br>ke | こ<br>ko | きゃ<br>kya | きゅ<br>kyu | きょ<br>kyo |
| s | さ<br>sa | し<br>shi | す<br>su    | せ<br>se | そ<br>so | しゃ<br>sha | しゅ<br>shu | しょ<br>sho |
| t | た<br>ta | ち<br>chi | つ<br>tsu   | て<br>te | と<br>to | ちゃ<br>cha | ちゅ<br>chu | ちょ<br>cho |
| n | な<br>na | に<br>ni  | ぬ<br>nu    | ね<br>ne | の<br>no | にゃ<br>nya | にゅ<br>nyu | にょ<br>nyo |
| h | は<br>ha | ひ<br>hi  | ふ<br>hu/fu | へ<br>he | ほ<br>ho | ひゃ<br>hya | ひゅ<br>hyu | ひょ<br>hyo |
| m | ま<br>ma | み<br>mi  | む<br>mu    | め<br>me | も<br>mo | みゃ<br>mya | みゅ<br>myu | みょ<br>myo |
| y | や<br>ya |          | ゆ<br>yu    |         | よ<br>yo |           |           |           |
| r | ら<br>ra | り<br>ri  | る<br>ru    | れ<br>re | ろ<br>ro | りゃ<br>rya | りゅ<br>ryu | りょ<br>ryo |
| w | わ<br>wa |          |            |         | を<br>o  |           |           |           |

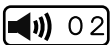

02

|   |         |            |         |         |         |              |              |              |
|---|---------|------------|---------|---------|---------|--------------|--------------|--------------|
| g | が<br>ga | ぎ<br>gi    | ぐ<br>gu | げ<br>ge | ご<br>go | ぎゃ<br>gya    | ぎゅ<br>gyu    | ぎょ<br>gyo    |
| z | ざ<br>za | じ<br>zi/ji | ず<br>zu | ぜ<br>ze | ぞ<br>zo | じゃ<br>ja     | じゅ<br>ju     | じょ<br>jo     |
| d | だ<br>da | ぢ<br>zi/ji | づ<br>zu | で<br>de | ど<br>do | (ぢゃ)<br>(ja) | (ぢゅ)<br>(ju) | (ぢょ)<br>(jo) |
| b | ば<br>ba | び<br>bi    | ぶ<br>bu | べ<br>be | ぼ<br>bo | びゃ<br>bya    | びゅ<br>byu    | びょ<br>byo    |
| p | ぱ<br>pa | ぴ<br>pi    | ぷ<br>pu | ぺ<br>pe | ぽ<br>po | ぴゃ<br>pya    | ぴゅ<br>pyu    | ぴょ<br>pyo    |

前の表に入らない特別なひらがなです。

 03

|                         |                               |                        |                          |
|-------------------------|-------------------------------|------------------------|--------------------------|
| ん<br>n                  | 次の音によって発音が異なります。1文字分の長さがあります。 |                        |                          |
| えんぴつ<br>enpitsu<br>※P20 | でんき<br>denki<br>P16           | せんたく<br>sentaku<br>P15 | じてんしゃ<br>jitensha<br>P21 |

※下段の P20 等の数字は、このテキストのリストに登場するページを示しています。

|                      |                                 |                      |                      |
|----------------------|---------------------------------|----------------------|----------------------|
| っ                    | 小さい「っ」。1文字分の長さの間、次の音の準備をして待ちます。 |                      |                      |
| ♪ いっこ<br>ikko<br>P12 | おっと<br>otto<br>P23              | いっぽん<br>ippon<br>P12 | はっせん<br>hassen<br>P8 |

### 特別な発音

|   |        |                       |  |
|---|--------|-----------------------|--|
| は<br>wa   | へ<br>e | 「助詞」として使う時に、発音が変わります。 |  |
| ♪ わたし <u>は</u> うち <u>へ</u> かえります。<br>watashi <u>w</u> a uchi <u>e</u> kaerimasu |        |                       |  |

### れんしゅう

音声をよく聞きましょう。自分でも発音しましょう。

|                       |                            |                        |                          |
|-----------------------|----------------------------|------------------------|--------------------------|
| ♪ つち<br>tsuchi<br>P18 | にく<br>niku<br>P14          | あたま<br>atama<br>P22    | やさい<br>yasai<br>P14      |
| ♪ かぎ<br>kagi<br>P20   | しごと<br>shigoto<br>P19      | しゃしん<br>shashin<br>P21 | きゅうけい<br>kyuukei<br>P19  |
| ♪ てんき<br>tenki<br>P24 | こんにちは<br>konnichiwa<br>P49 | でんしゃ<br>densha<br>P21  | にほんじん<br>nihonjin<br>P23 |

発音ガイド：1文字の長さが同じになるように発音します。

小さい「やゆよ」があるときは、あわせて1文字分のように発音します。

単語や文には、音の高低があります。よく聞いて練習しましょう。

②カタカナ

文字を見ながら音声をよく聞きましょう。自分でも発音しましょう。

カタカナの下は、日本語をアルファベットで表す場合の代表的な表記です。

🔊 04

|   | a       | i        | u          | e       | o       | ya        | yu        | yo        |
|---|---------|----------|------------|---------|---------|-----------|-----------|-----------|
|   | ア<br>a  | イ<br>i   | ウ<br>u     | エ<br>e  | オ<br>o  |           |           |           |
| k | カ<br>ka | キ<br>ki  | ク<br>ku    | ケ<br>ke | コ<br>ko | キヤ<br>kya | キユ<br>kyu | キョ<br>kyo |
| s | サ<br>sa | シ<br>shi | ス<br>su    | セ<br>se | ソ<br>so | シヤ<br>sha | シユ<br>shu | ショ<br>sho |
| t | タ<br>ta | チ<br>chi | ツ<br>tsu   | テ<br>te | ト<br>to | チャ<br>cha | チュ<br>chu | チョ<br>cho |
| n | ナ<br>na | ニ<br>ni  | ヌ<br>nu    | ネ<br>ne | ノ<br>no | ニヤ<br>nya | ニユ<br>nyu | ニョ<br>nyo |
| h | ハ<br>ha | ヒ<br>hi  | フ<br>hu/fu | ヘ<br>he | ホ<br>ho | ヒヤ<br>hya | ヒユ<br>hyu | ヒョ<br>hyo |
| m | マ<br>ma | ミ<br>mi  | ム<br>mu    | メ<br>me | モ<br>mo | ミヤ<br>mya | ミユ<br>myu | ミョ<br>myo |
| y | ヤ<br>ya |          | ユ<br>yu    |         | ヨ<br>yo |           |           |           |
| r | ラ<br>ra | リ<br>ri  | ル<br>ru    | レ<br>re | ロ<br>ro | リヤ<br>rya | リュ<br>ryu | リョ<br>ryo |
| w | ワ<br>wa |          |            |         | ヲ<br>o  |           |           |           |

🔊 05

|   |         |            |         |         |         |              |              |              |
|---|---------|------------|---------|---------|---------|--------------|--------------|--------------|
| g | ガ<br>ga | ギ<br>gi    | グ<br>gu | ゲ<br>ge | ゴ<br>go | ギヤ<br>gya    | ギユ<br>gyu    | ギョ<br>gyo    |
| z | ザ<br>za | ジ<br>zi/ji | ズ<br>zu | ゼ<br>ze | ゾ<br>zo | ジヤ<br>ja     | ジユ<br>ju     | ジョ<br>jo     |
| d | ダ<br>da | ヂ<br>zi/ji | ヅ<br>zu | デ<br>de | ド<br>do | (チャ)<br>(ja) | (チュ)<br>(ju) | (チョ)<br>(jo) |
| b | バ<br>ba | ビ<br>bi    | ブ<br>bu | ベ<br>be | ボ<br>bo | ビヤ<br>bya    | ビユ<br>byu    | ビョ<br>byo    |
| p | パ<br>pa | ピ<br>pi    | プ<br>pu | ペ<br>pe | ポ<br>po | ピヤ<br>pya    | ピユ<br>pyu    | ピョ<br>pyo    |

前の表に入らない特別なカタカナです。

|        |                                     |
|--------|-------------------------------------|
| ン<br>n | 次の音によって発音が異なります。1文字分の長さがあります。       |
| ツ      | 小さい「ツ」。1文字分の長さの間、次の音の準備をして待ちます。     |
| ー      | すぐ前の音の母音を1文字分の長さでのばします。主にカタカナで使います。 |

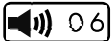

音声をよく聞きましょう。自分でも発音しましょう。

|                         |                        |                       |                        |
|-------------------------|------------------------|-----------------------|------------------------|
| ♪ カーテン<br>kaaten<br>P16 | スイッチ<br>suicchi<br>P16 | スーパー<br>suupaa<br>P21 | トラック<br>torakku<br>P21 |
|-------------------------|------------------------|-----------------------|------------------------|

外来語などに、次のような表記を使うことがあります。

発音の長さは小さい文字もあわせて1文字分です。



|   | a        | i        | u | e        | o        | ya | yu | yo |
|---|----------|----------|---|----------|----------|----|----|----|
| f | ファ<br>fa | フィ<br>fi |   | フェ<br>fe | フォ<br>fo |    |    |    |
| t |          | テイ<br>ti |   |          |          |    |    |    |
| d |          | デイ<br>di |   |          |          |    |    |    |
| w |          | ウィ<br>wi |   | ウェ<br>we | ウォ<br>wo |    |    |    |

音声をよく聞きましょう。自分でも発音しましょう。

|                                 |                           |                          |                             |
|---------------------------------|---------------------------|--------------------------|-----------------------------|
| ♪ フィルター<br>firutaa<br>英語 filter | フェンス<br>fensu<br>英語 fence | ボディー<br>bodii<br>英語 body | ウォーター<br>wootaa<br>英語 water |
|---------------------------------|---------------------------|--------------------------|-----------------------------|

発音ガイド：1文字の長さが同じになるように発音します

小さい「ヤユヨ」があるときは、あわせて1文字分のように発音します。

単語や文には、音の高低があります。よく聞いて練習しましょう。

動物名や植物名は、カタカナで表記することが多いです。



ニワトリ



イネ



















ブドウ













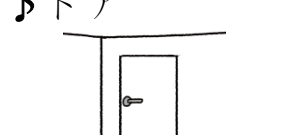

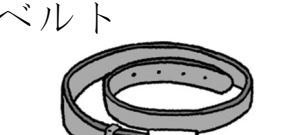

トウモロコシ

れんしゅうA

1 ひらがなを見て、言いましょう。あとで音声を聞いて、確認しましょう。

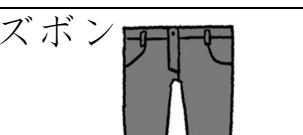
|  |   |  |  |
|--|---|--|--|
| <p>♪ あめ</p>  <p>P24</p>   | <p>ふろ</p>  <p>P16</p>      | <p>かさ</p>  <p>P20</p>      | <p>ねっ</p>  <p>P19</p>     |
| <p>♪ ふくろ</p>  <p>P19</p>  | <p>とけい</p>  <p>P20</p>     | <p>はさみ</p>  <p>P20</p>     | <p>はたけ</p>  <p>P18</p>    |
| <p>♪ ちゃわん</p>  <p>P15</p> | <p>ひりょう</p>  <p>P18</p>    | <p>びょうき</p>  <p>P19</p>    | <p>おっと</p>  <p>P23</p>    |
| <p>♪ めがね</p>  <p>P17</p> | <p>ぎゅうにゅう</p>  <p>P14</p> | <p>いちりんしゃ</p>  <p>P18</p> | <p>れいぞうこ</p>  <p>P15</p> |

2 カタカナを見て、言いましょう。あとで音声を聞いて、確認しましょう。

|  |  |   |  |
|--|--|---|--|
| <p>♪ ドア</p>  <p>P16</p>   | <p>ガス</p>  <p>P15</p>   | <p>パン</p>  <p>P14</p>   | <p>シャツ</p>  <p>P17</p>  |
| <p>♪ マスク</p>  <p>P17</p>  | <p>トイレ</p>  <p>P16</p>  | <p>ハウス</p>  <p>P18</p>  | <p>ベルト</p>  <p>P17</p>  |
| <p>♪ シャワー</p>  <p>P16</p> | <p>フォーク</p>  <p>P15</p> | <p>コップ</p>  <p>P15</p>  | <p>ズボン</p>  <p>P17</p>  |
| <p>♪ スイッチ</p>  <p>P16</p> | <p>スコップ</p>  <p>P18</p> | <p>トラック</p>  <p>P21</p> | <p>スーパー</p>  <p>P21</p> |



れんしゅうB

1 音声を聞きましょう。ひらがなで書くと、どれですか。1つ選びましょう。

- ① A かも                      B かま                      C がま                      D かよ                      P18
- ② A ほきみ                      B はきみ                      C はさみ                      D ほさみ                      P20
- ③ A ふしち                      B ふくら                      C ふころ                      D ふくろ                      P19
- ④ A たまご                      B たまこ                      C なもご                      D たもご                      P14
- ⑤ A しくつた                      B くしつた                      C くつした                      D つくした                      P17

2 音声を聞きましょう。カタカナで書くと、どれですか。1つ選びましょう。

- ♪⑥ A バヌ                      B パス                      C パヌ                      D バス                      P21
- ⑦ A ハウス                      B ハワス                      C パウス                      D パワス                      P18
- ⑧ A バカツ                      B バケシ                      C バケツ                      D バカシ                      P18
- ⑨ A スープン                      B スプーン                      C スプナー                      D スップン                      P15
- ⑩ A トフッタ                      B トラッタ                      C トフック                      D トラック                      P21

## 2 数字

仕事でも日常生活でも数字はとても重要です。

音声を何度も聞きましょう。また、自分でも何度も言きましょう。

|   | ♪⑤↓       | ♪④↓          | ♪③↓            | ♪②↓    | ♪①↓      |
|---|-----------|--------------|----------------|--------|----------|
|   | 1 0 0 0 0 | 1 0 0 0      | 1 0 0          | 1 0    | 1        |
| 1 | いちまん      | せん           | ひゃく            | じゅう    | いち       |
| 2 | にまん       | にせん          | にひゃく           | にじゅう   | に        |
| 3 | さんまん      | さん <u>ぜん</u> | さん <u>び</u> ゃく | さんじゅう  | さん       |
| 4 | よんまん      | よんせん         | よんひゃく          | よんじゅう  | よん<br>し  |
| 5 | ごまん       | ごせん          | ごひゃく           | ごじゅう   | ご        |
| 6 | ろくまん      | ろくせん         | ろ <u>っ</u> びゃく | ろくじゅう  | ろく       |
| 7 | ななまん      | ななせん         | ななひゃく          | ななじゅう  | なな<br>しち |
| 8 | はちまん      | はっせん         | は <u>っ</u> びゃく | はちじゅう  | はち       |
| 9 | きゅうまん     | きゅうせん        | きゅうひゃく         | きゅうじゅう | きゅう<br>く |
| ? | なんまん      | なん <u>ぜん</u> | なん <u>び</u> ゃく | なんじゅう  | なん       |

上の表を見て、指でたどりましょう。

♪ 10

♪ 3 4 5 7 8 → さんまん よんせん ごひゃく ななじゅう はち

値段を言うときは、最後に「えん（円）」をつけて言います。

♪ ¥ 1 5 0 (ひゃくごじゅうえん)      ¥ 3 0 0 0 (さんぜんえん)

¥ ?  
いくら

♪ **れんしゅう A**

数字を見て、言いましょう。あとで音声を聞いて、確認しましょう。

① 2 4    ② 9 8    ③ 3 6 5    ④ ¥ 4 8 0    ⑤ ¥ 1 5 0 0    ⑥ ¥ 3 2 6 0 0

♪ **れんしゅう B**

音声を聞いて、数字を書きましよう。

④⑤⑥は会話です。会話で話されている値段を聞き取って書きましよう。

①                      ②                      ③                      ④ ¥                      ⑤ ¥                      ⑥ ¥

時計

🔊 11 ~じ

♪ いちじ



にじ



さんじ



よじ



ごじ



ろくじ



しちじ



はちじ



くじ



じゅうじ



じゅういちじ



じゅうにじ



~ふん/ぶん

♪ ごぶん



じゅうぶん



じゅうごぶん



にじゅうぶん



にじゅうごぶん



さんじゅうぶん / はん



いちじさんじゅうぶん / いちじはん

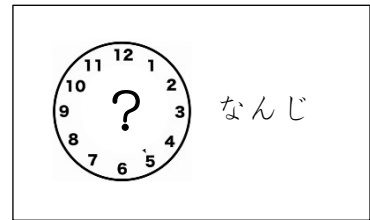

さんじゅうごぶん



よんじゅうぶん



よんじゅうごぶん



ごじゅうぶん



ごじゅうごぶん



🔊 12

♪ れんしゅうA

時計を見て、言いましょう。あとで音声を聞いて、確認しましょう。

①



②



③



④



♪ れんしゅうB

音声を聞いて、時刻を書きましょう。

④⑤⑥は会話です。会話で話されている時刻を聞き取って書きましょう。

♪ 例(れい) 10:35

①

②

③

④

⑤

⑥

カレンダー

例 2019年2月15日(金) にせんじゅうきゅうねん にがつ じゅうごにち きんようび

♪↓

～ねん

にせん じゅうはち ねん 2018年  
 にせん じゅうきゅうねん 2019年  
 にせんにじゅう ねん 2020年  
 にせんにじゅういち ねん 2021年  
 にせんにじゅうに ねん 2022年

例 せん きゅうひゃく  
 きゅうじゅうご ねん 1995年  
 にせん さん ねん 2003年  
 なん ねん 何年



♪↓

～がっ

いちがっ 1月  
 にがつ 2月  
 さんがっ 3月  
 しがつ 4月  
 ごがっ 5月  
 ろくがっ 6月  
 しちがっ 7月  
 はちがっ 8月  
 くがっ 9月  
 じゅうがっ 10月  
 じゅういちがっ 11月  
 じゅうにがつ 12月  
 なんがっ 何月

♪↓

～ようび

げつようび 月  
 かようび 火  
 すいようび 水  
 もくようび 木  
 きんようび 金  
 どようび 土  
 にちようび 日  
 なんようび 何

日付 黒地に白文字のところは特別な読みかたです。

| げつようび   | かようび     | すいようび     | もくようび   | きんようび    | どようび     | にちようび    |
|---------|----------|-----------|---------|----------|----------|----------|
| 月       | 火        | 水         | 木       | 金        | 土        | 日        |
| ついたち    | ふつか      | みっか       | よっか     | いつか      | むいか      | なのか      |
| 1       | 2        | 3         | 4       | 5        | 6        | 7        |
| ようか     | ここのか     | とおか       | じゅういちにち | じゅうににち   | じゅうさんにち  | じゅうよっか   |
| 8       | 9        | 10        | 11      | 12       | 13       | 14       |
| じゅうごにち  | じゅうろくにち  | じゅうしちにち   | じゅうはちにち | じゅうくにち   | はつか      | にじゅういちにち |
| 15      | 16       | 17        | 18      | 19       | 20       | 21       |
| にじゅうににち | にじゅうさんにち | にじゅうよっか   | にじゅうごにち | にじゅうろくにち | にじゅうしちにち | にじゅうはちにち |
| 22      | 23       | 24        | 25      | 26       | 27       | 28       |
| にじゅうくにち | さんじゅうにち  | さんじゅういちにち |         |          | なんにち     |          |
| 29      | 30       | 31        |         |          | ?        |          |

日本のカレンダーは、月曜日はじまりと日曜日はじまりがあります。

時間に関係があることば

🔊 15

|        |    |                                 |
|--------|----|---------------------------------|
| きのう    | 昨日 | <u>きのう</u> は 6じまで しごとを しました。    |
| きょう    | 今日 | <u>きょう</u> は 8じから しごとを します。     |
| あした/あす | 明日 | <u>あした</u> は やすみです。             |
| せんしゅう  | 先週 | <u>せんしゅう</u> は てんきが よかったです。     |
| こんしゅう  | 今週 | <u>こんしゅう</u> は そとで しごとを します。    |
| らいしゅう  | 来週 | カイさんは <u>らいしゅう</u> どうきょうへ いきます。 |
| いま     | 今  | すみません。 <u>いま</u> なんじですか。        |
| まいにち   | 毎日 | わたしは <u>まいにち</u> ぎゅうにゅうを のみます。  |

🔊 16

♪ **れんしゅうA**

日付や曜日を見て、言いましょう。あとで音声を聞いて、確認しましょう。

- ① 8月21日(金)
- ② 2019年10月20日
- ③ 1992年4月5日

♪ **れんしゅうB**

音声を聞いて、例のように日付を書きましょう。

④⑤⑥は会話です。会話で話されている日付を聞き取って書きましょう。





例 11 / 30 ※月/日のように日付を表す方法は、日本でよく使われます。





- ①
- ②
- ③
- ④
- ⑤
- ⑥





数えかた



何を数えるかによって、使うことばがかわります。

17

|   |  |   |  |           |
|---|--|---|--|-----------|
|  <br>いちまい | <br>にまい | <br>さんまい | <br>よんまい | ？<br>なんまい |
| しろい シャツが <u>3まい</u> あります。   |  |   |  |           |





|   |  |   |  |           |
|---|--|---|--|-----------|
|  <br>いっぽん | <br>にほん | <br>さんほん | <br>よんほん | ？<br>なんほん |
| くろい ペンが <u>3ほん</u> と、あかい ペンが <u>2ほん</u> あります。   |  |   |  |           |

|   |  |  |   |                |
|---|--|--|---|----------------|
|  <br>いっかい | <br>にかい | <br>さんかい/さんかい | <br>よんかい | ？<br>なんかい/なんかい |
| わたしの へやは <u>2かい</u> に あります。   |  |  |   |                |

|   |  |   |  |           |
|---|--|---|--|-----------|
|  <br>いっかい | <br>にかい | <br>さんかい | <br>よんかい | ？<br>なんかい |
| すみません。もう <u>1かい</u> みせて ください。   |  |   |  |           |

|  |   |  |   |          |
|--|---|--|---|----------|
|  <br>いっこ | <br>にこ | <br>さんこ | <br>よんこ | ？<br>なんこ |
| れいぞうこから たまごを <u>1こ</u> だして ください。   |   |  |   |          |

|  |  |  |   |          |
|--|--|--|---|----------|
|  <br>ひとつ | <br>ふたつ | <br>みっつ | <br>よっつ | ？<br>いくつ |
| すみません。しつもんが <u>ふたつ</u> あります。   |  |  |   |          |

|  |  |   |   |           |
|--|--|---|---|-----------|
|  <br>ひとり | <br>ふたり | <br>さんにん | <br>よにん | ？<br>なんにん |
| この しごとは <u>ふたり</u> で して ください。  |  |   |   |           |

♪ れんしゅう A

イラストを見て言いましょう。あとで音声を聞いて確認しましょう。

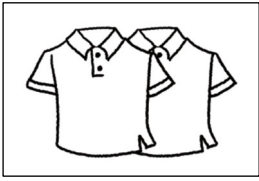
例  シャツが 2まい あります。

① 

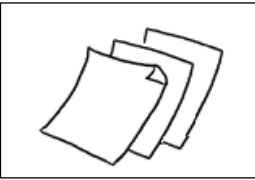
② 

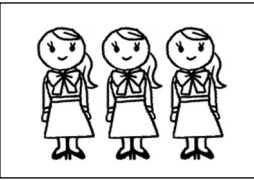
③ 

♪ れんしゅう B

会話を聞いて、数字を書きましょう。

例  4

①  \_\_\_\_\_

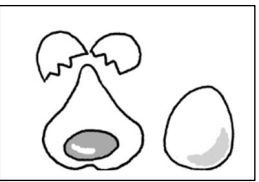

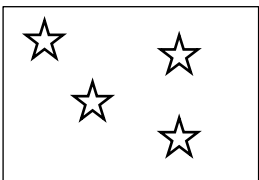

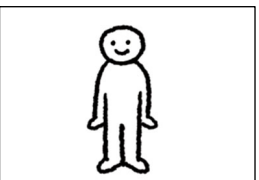





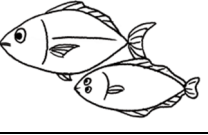

②  \_\_\_\_\_

③  \_\_\_\_\_













④  \_\_\_\_\_









### 3 名詞

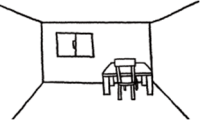

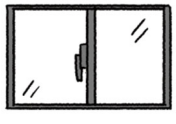
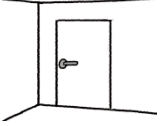



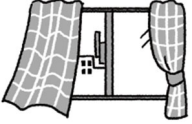





🔊 19 イラストを見て、すぐに言えるようになるまで練習しましょう。









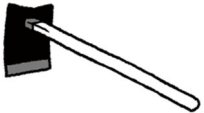

|   |             |                                 |
|---|-------------|---------------------------------|
|    | ♪<br>ごはん    | パンと <u>ごはん</u> と どっちが すきですか。    |
|    | ♪<br>パン     | カイさんは スーパーで <u>パン</u> を かいました。  |
|    | ♪<br>ぎゅうにゅう | <u>ぎゅうにゅう</u> は からだに いいです。      |
|    | ♪<br>おちゃ    | きゅうけいです。 <u>おちゃ</u> を のみましょう。   |
|    | ♪<br>さかな    | カイさんは <u>さかな</u> が すきですか。       |
|   | ♪<br>にく     | <u>にく</u> と さかなと どっちが すきですか。    |
|  | ♪<br>たまご    | カイさんは まいにち <u>たまご</u> を たべます。   |
|  | ♪<br>やさい    | わたしは おいしい <u>やさい</u> を つくりたいです。 |
|  | ♪<br>くだもの   | わたしは あきの <u>くだもの</u> が すきです。    |
|  | ♪<br>あさごはん  | <u>あさごはん</u> は 7じからです。          |
|  | ♪<br>ひるごはん  | 12じですね。 <u>ひるごはん</u> を たべましょう。  |
|  | ♪<br>ばんごはん  | きょうの <u>ばんごはん</u> は おいしかったです。   |

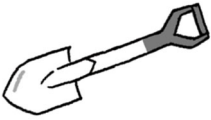



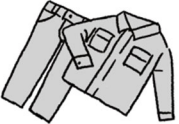
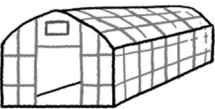





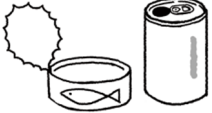

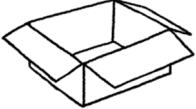









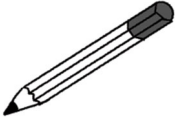

|   |                      |                                   |
|---|----------------------|-----------------------------------|
|    | <p>♪<br/>ちゃわん</p>    | <p><u>ちゃわん</u>を あらって ください。</p>    |
|    | <p>♪<br/>さら</p>      | <p><u>さら</u>は なんまい つかいますか。</p>    |
|    | <p>♪<br/>コップ</p>     | <p>ちいさい <u>コップ</u>が ありません。</p>    |
|    | <p>♪<br/>はし</p>      | <p><u>はし</u>は ここに 入れて ください。</p>   |
|    | <p>♪<br/>スプーン</p>    | <p>おおきい <u>スプーン</u>が ありますか。</p>   |
|   | <p>♪<br/>フォーク</p>    | <p><u>フォーク</u>を もってきて ください。</p>   |
|  | <p>♪<br/>れいぞうこ</p>   | <p><u>れいぞうこ</u>に なにか ありますか。</p>   |
|  | <p>♪<br/>みず</p>      | <p>バケツに きれいな <u>みず</u>を 入れて。</p>  |
|  | <p>♪<br/>ガス</p>      | <p>カイさん、<u>ガス</u>を けしましたか。</p>    |
|  | <p>♪<br/>ごみ / ゴミ</p> | <p>ここに <u>ゴミ</u>を すてないで ください。</p> |
|  | <p>♪<br/>せんたく</p>    | <p>いまから <u>せんたく</u>を しましょう。</p>   |
|  | <p>♪<br/>そうじ</p>     | <p>ハウスの <u>そうじ</u>を して ください。</p>  |



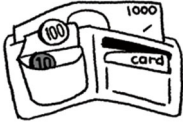

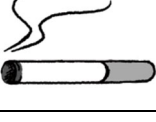





|   |                     |                                     |
|---|---------------------|-------------------------------------|
|    | <p>♪<br/>うち/いえ</p>  | <p>わたしの <u>うち</u>は スーパーの まえです。</p>  |
|    | <p>♪<br/>へや</p>     | <p>わたしの <u>へや</u>は 2かいに あります。</p>   |
|    | <p>♪<br/>トイレ</p>    | <p>すみません。<u>トイレ</u>は どこですか。</p>     |
|    | <p>♪<br/>ふろ</p>     | <p><u>ふろ</u>に いきましょう。</p>           |
|    | <p>♪<br/>まど</p>     | <p><u>まど</u>を しめて ください。</p>         |
|   | <p>♪<br/>ドア</p>     | <p><u>ドア</u>を あけて ください。</p>         |
|  | <p>♪<br/>ひじょうぐち</p> | <p><u>ひじょうぐち</u>は あそこです。</p>        |
|  | <p>♪<br/>かいだん</p>   | <p>カイさんは <u>かいだん</u>の うえに います。</p>  |
|  | <p>♪<br/>シャワー</p>   | <p>あそこの <u>シャワー</u>を つかって ください。</p> |
|  | <p>♪<br/>カーテン</p>   | <p><u>カーテン</u>を しめて ください。</p>       |
|  | <p>♪<br/>スイッチ</p>   | <p><u>スイッチ</u>を きりましたか。</p>         |
|  | <p>♪<br/>でんき</p>    | <p>へやの <u>でんき</u>を つけて ください。</p>    |



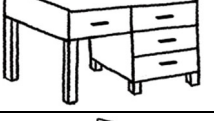







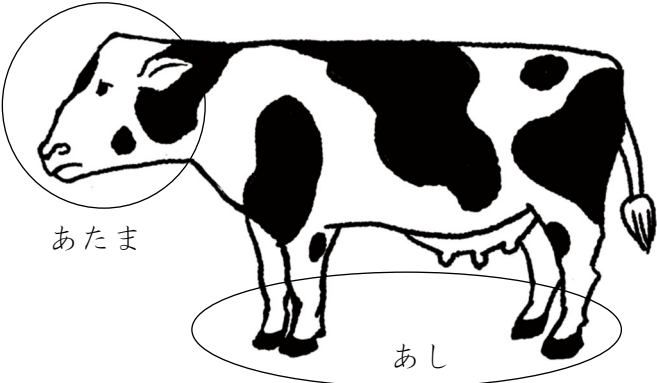

|   |                            |                                    |
|---|----------------------------|------------------------------------|
|    | <p>♪<br/>うわぎ</p>           | <p><u>うわぎ</u>を ぬいで ください。</p>       |
|    | <p>♪<br/>したぎ</p>           | <p><u>したぎ</u>を せんたくしました。</p>       |
|    | <p>♪<br/>シャツ</p>           | <p>しろい <u>シャツ</u>が 5まい あります。</p>   |
|    | <p>♪<br/>ティー<br/>T シャツ</p> | <p>この <u>Tシャツ</u>は ちいさいです。</p>     |
|    | <p>♪<br/>ズボン</p>           | <p>この <u>ズボン</u>を はいて ください。</p>    |
|   | <p>♪<br/>ぼうし</p>           | <p><u>ぼうし</u>を ぬいで ください。</p>       |
|  | <p>♪<br/>めがね</p>           | <p>ここに <u>めがね</u>を おいて ください。</p>   |
|  | <p>♪<br/>マスク</p>           | <p><u>マスク</u>を とらないで ください。</p>     |
|  | <p>♪<br/>てぶくろ</p>          | <p>あたらしい <u>てぶくろ</u>を つかいましょう。</p> |
|  | <p>♪<br/>ベルト</p>           | <p><u>ベルト</u>は どこに ありますか。</p>      |
|  | <p>♪<br/>くつした</p>          | <p>これは わたしの <u>くつした</u>です。</p>     |
|  | <p>♪<br/>くつ</p>            | <p>これは だれの <u>くつ</u>ですか。</p>       |
|  | <p>♪<br/>ながぐつ</p>          | <p>ここで <u>ながぐつ</u>を ぬがないで。</p>     |

|   |             |                       |
|---|-------------|-----------------------|
|    | ♪<br>くわ     | くわを もってきて。            |
|    | ♪<br>かま     | この かまを かたづけて ください。    |
|    | ♪<br>スコップ   | スコップは どこに ありますか。      |
|    | ♪<br>バケツ    | バケツに みずを 入れて ください。    |
|    | ♪<br>トラクター  | トラクターで しごとを します。      |
|   | ♪<br>いちりんしゃ | いちりんしゃで はこんで ください。    |
|  | ♪<br>ひりょう   | これは やさいの ひりょうです。      |
|  | ♪<br>さぎょうふく | さぎょうふくを せんたくしましたか。    |
|  | ♪<br>ハウス    | ハウスの なかは さむく ないです。    |
|  | ♪<br>たんぼ    | ふゆは たんぼに みずが ありません。   |
|  | ♪<br>はたけ    | 10じまで はたけで しごとを しました。 |
|  | ♪<br>つち     | これは いい つちですね。         |
|  | ♪<br>そうこ    | そうこから ひりょうを もってきて。    |









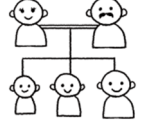
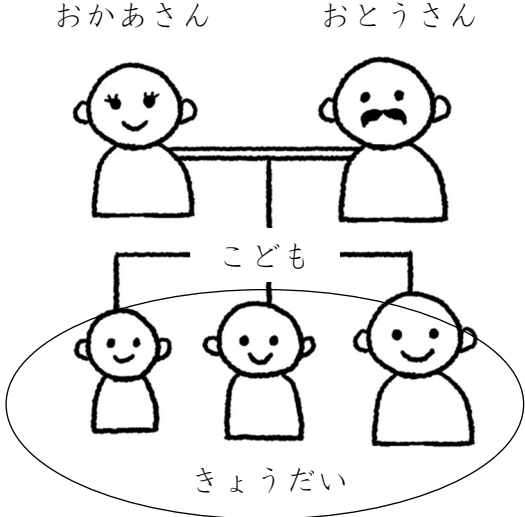

|   |                    |                                     |
|---|--------------------|-------------------------------------|
|    | <p>♪<br/>かん</p>    | <p><u>かん</u>は ここに すてて ください。</p>     |
|    | <p>♪<br/>びん</p>    | <p>この <u>びん</u>に みずを いれましょう。</p>    |
|    | <p>♪<br/>はこ</p>    | <p>トマトの <u>はこ</u>を もってきて ください。</p>  |
|    | <p>♪<br/>ふくろ</p>   | <p>これを <u>ふくろ</u>に 入れて ください。</p>    |
|    | <p>♪<br/>かみ</p>    | <p>しろい <u>かみ</u>は なんまい ありますか。</p>   |
|   | <p>♪<br/>テープ</p>   | <p>しろい <u>テープ</u>を つかいましょう。</p>     |
|  | <p>♪<br/>しごと</p>   | <p>あしたの <u>しごと</u>は 8じからです。</p>     |
|  | <p>♪<br/>やすみ</p>   | <p>にちようびは <u>やすみ</u>です。</p>         |
|  | <p>♪<br/>きゅうけい</p> | <p>3じです。 <u>きゅうけい</u>しましょう。</p>     |
|  | <p>♪<br/>びょうき</p>  | <p>もりさんは <u>びょうき</u>です。へやに います。</p> |
|  | <p>♪<br/>ねつ</p>    | <p>カイさんは <u>ねつ</u>が あります。38どです。</p> |
|  | <p>♪<br/>かぜ</p>    | <p>わたしは <u>かぜ</u>で しごとを やすみました。</p> |
|  | <p>♪<br/>くすり</p>   | <p>この <u>くすり</u>を のんで ください。</p>     |



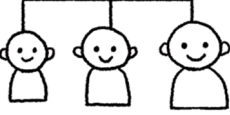
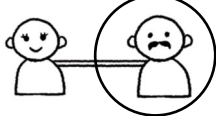
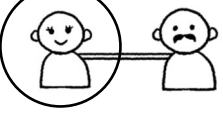









|   |                        |                                     |
|---|------------------------|-------------------------------------|
|    | <p>♪<br/>えんぴつ</p>      | <p><u>えんぴつ</u>で かいて ください。</p>       |
|    | <p>♪<br/>ペン</p>        | <p>すみません。<u>ペン</u>が ありますか。</p>      |
|    | <p>♪<br/>かぎ</p>        | <p>これは わたしの へやの <u>かぎ</u>です。</p>    |
|    | <p>♪<br/>かばん</p>       | <p><u>かばん</u>は ここに おいて ください。</p>    |
|    | <p>♪<br/>かさ</p>        | <p>あめですね。カイさん、<u>かさ</u>が ありますか。</p> |
|   | <p>♪<br/>さいふ</p>       | <p>わたしの <u>さいふ</u>は くらいです。</p>      |
|  | <p>♪<br/>とけい</p>       | <p><u>とけい</u>を みて ください。なんじですか。</p>  |
|  | <p>♪<br/>はさみ</p>       | <p>この <u>はさみ</u>で きって ください。</p>     |
|  | <p>♪<br/>たばこ / タバコ</p> | <p>ここで <u>たばこ</u>を すわないで ください。</p>  |
|  | <p>♪<br/>でんわ</p>       | <p>もりさんに <u>でんわ</u>を しました。</p>      |
|  | <p>♪<br/>スマホ</p>       | <p>その <u>スマホ</u>は どこで かいましたか。</p>   |
|  | <p>♪<br/>テレビ</p>       | <p>あしたの てんきは どう。<u>テレビ</u>を みて。</p> |

|   |                    |                                       |
|---|--------------------|---------------------------------------|
|    | <p>♪<br/>くるま</p>   | <p>もりさんの <u>くるま</u>で スーパーへ いきます。</p>  |
|    | <p>♪<br/>じてんしゃ</p> | <p><u>じてんしゃ</u>を ここに おいて ください。</p>    |
|    | <p>♪<br/>バス</p>    | <p>わたしは <u>バス</u>で どうきょうへ いきます。</p>   |
|    | <p>♪<br/>トラック</p>  | <p><u>トラック</u>が きます。あぶないですよ。</p>      |
|    | <p>♪<br/>でんしゃ</p>  | <p>わたしは <u>でんしゃ</u>で ここへ きました。</p>    |
|   | <p>♪<br/>つくえ</p>   | <p><u>つくえ</u>の うえに はこを おかないで。</p>     |
|  | <p>♪<br/>いす</p>    | <p><u>いす</u>を もってきて ください。</p>         |
|  | <p>♪<br/>しゃしん</p>  | <p>これは わたしの つまの <u>しゃしん</u>です。</p>    |
|  | <p>♪<br/>おかね</p>   | <p>きょうは <u>おかね</u>が ありません。</p>        |
|  | <p>♪<br/>みせ</p>    | <p>あの <u>みせ</u>で かさを かいました。</p>       |
|  | <p>♪<br/>スーパー</p>  | <p>わたしは まいにち <u>スーパー</u>へ いきたいです。</p> |
|  | <p>♪<br/>びょういん</p> | <p><u>びょういん</u>で くすりを もらいましたか。</p>    |

|   |              |  |
|---|--------------|--|
|    | <p>♪ からだ</p> |  |
|    | <p>♪ あたま</p> |  |
|    | <p>♪ かお</p>  |  |
|    | <p>♪ くび</p>  |  |
|    | <p>♪ て</p>   |  |
|   | <p>♪ あし</p>  |  |
|  | <p>♪ め</p>   |  |
|  | <p>♪ はな</p>  |  |
|  | <p>♪ くち</p>  |  |
|  | <p>♪ みみ</p>  |  |
|  | <p>♪ は</p>   | <p>はが いたいです。</p>   |
|  | <p>♪ ゆび</p>  | <p>ゆびを きりました。いたいです。</p>  |



|   |                  |  |
|---|------------------|--|
|    | <p>♪ かぞく</p>     |  |
|    | <p>♪ おとうさん</p>   |  |
|    | <p>♪ おかあさん</p>   |  |
|    | <p>♪ こども</p>     |  |
|    | <p>♪ きょうだい</p>   |  |
|   | <p>♪ おっと</p>     |  |
|  | <p>♪ つま</p>      |  |
|  | <p>♪ わたし</p>     |  |
|  | <p>♪ ともだち</p>    | <p>わたしは <u>ともだち</u>の うちへ いきます。</p>   |
|  | <p>♪ にほんじん</p>   | <p>わたしは <u>にほんじん</u>では ありません。</p>  |
|  | <p>♪ おとこの ひと</p> | <p>あの <u>おとこの ひと</u>は だれですか。</p>   |
|  | <p>♪ おんなの ひと</p> | <p>あの <u>おんなの ひと</u>に きいて ください。</p>  |

|   |                  |                                       |
|---|------------------|---------------------------------------|
|    | <p>♪<br/>てんき</p> | <p>きょうは いい <u>てんき</u>ですね。</p>         |
|    | <p>♪<br/>あめ</p>  | <p><u>あめ</u>が やみました。そとへ いきましょう。</p>   |
|    | <p>♪<br/>ゆき</p>  | <p>きのうの よる <u>ゆき</u>が ふりました。</p>      |
|    | <p>♪<br/>あさ</p>  | <p>きょうは <u>あさ</u>から あついですね。</p>       |
|    | <p>♪<br/>よる</p>  | <p>きょうの <u>よる</u> つまと でんわで はなします。</p> |
|   | <p>♪<br/>はる</p>  | <p><u>はる</u>ですね。あさ さむく ないです。</p>      |
|  | <p>♪<br/>なつ</p>  | <p><u>なつ</u>は しごとが いそがしいです。</p>       |
|  | <p>♪<br/>あき</p>  | <p><u>あき</u>ですね。あつく ないです。</p>         |
|  | <p>♪<br/>ふゆ</p>  | <p>わたしの くにの <u>ふゆ</u>は もっと さむいです。</p> |
|  | <p>♪<br/>にほん</p> | <p>わたしは 3がつに <u>にほん</u>に きました。</p>    |
|  | <p>♪<br/>くに</p>  | <p>わたしの <u>くに</u>は にほんより おおきいです。</p>  |
|  | <p>♪<br/>なまえ</p> | <p>この やさいの <u>なまえ</u>は なんですか。</p>     |



こそあど (指し示すことば)

🔊 30 ♪ ↓ ♪ ↓ ♪ ↓ ♪ ↓

|   | 物  | 物 / 人       | 場所  | 方法/<br>状態 |   |
|---|----|-------------|-----|-----------|---|
| こ | これ | この<br>(+名詞) | ここ  | こう        | 指し示すことが、話し手のテリトリーにあると話し手がとらえている時に使います。                |
| そ | それ | その<br>(+名詞) | そこ  | そう        | 指し示すことが、話し手のテリトリーにはなくて、聞き手のテリトリーにあると話し手がとらえている時に使います。 |
| あ | あれ | あの<br>(+名詞) | あそこ | ああ        | 指し示すことが、話し手のテリトリーにも、聞き手のテリトリーにもないと話し手がとらえている時に使います。   |
| ど | どれ | どの<br>(+名詞) | どこ  | どう        | 指し示すことについて、特定できない (わからない) と話し手がとらえている時に使います。          |

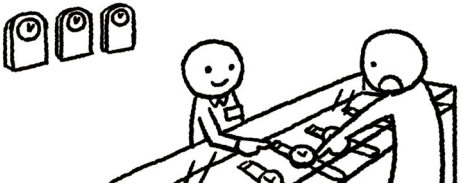
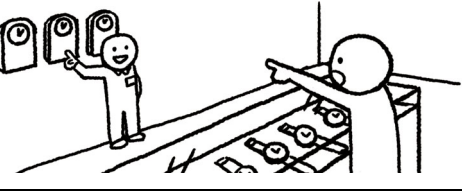
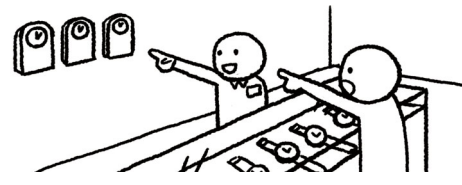
これ / この+名詞

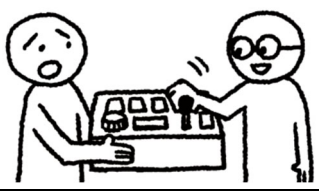
|   |  |
|---|--|
| ♪  | これを みせて ください。<br><br>この とけいを みせて ください。 |
| ♪  | それを みせて ください。<br><br>その とけいを みせて ください。 |
| ♪  | あれを みせて ください。<br><br>あの とけいを みせて ください。 |

|   |   |
|---|---|
| ♪  | 「すみません。これは <u>どう</u> つかいますか。」<br>「みて ください。ここを <u>こう</u> します。」 |
| ♪  | 「にほんの なつは <u>どう</u> ですか。」<br>「わたしの くにより <u>あ</u> ついです。」       |

♪ れんしゅう A

イラストを見て、言いましょう。あとで音声聞いて、確認しましょう。

例

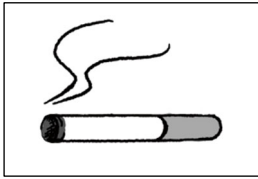

たばこ

①

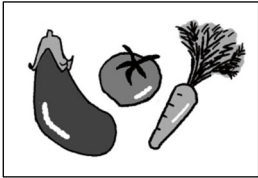

②

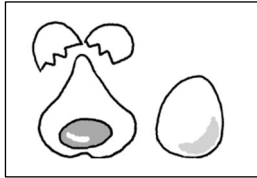

③

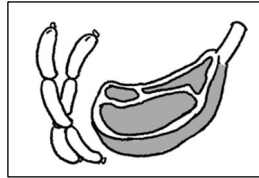

④

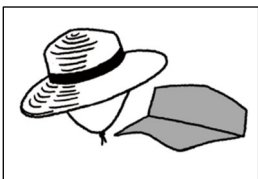

⑤

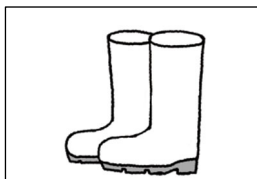

⑥

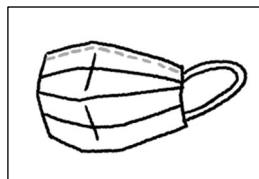

⑦

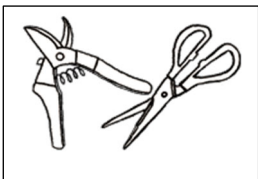

⑧

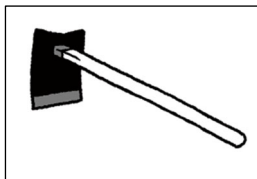

⑨

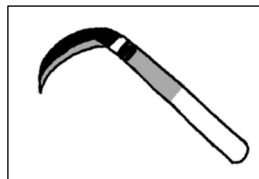

⑩

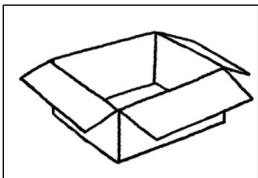

⑪



⑫



⑬

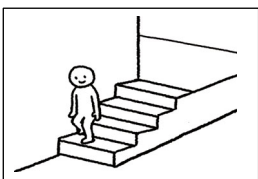

⑭

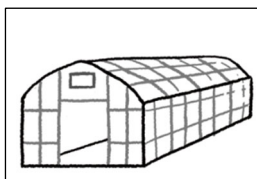

⑮

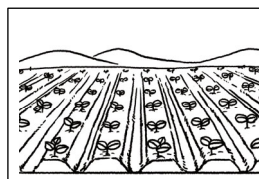

♪ れんしゅう B

1 音声を聞いて、イラストを選びましょう。

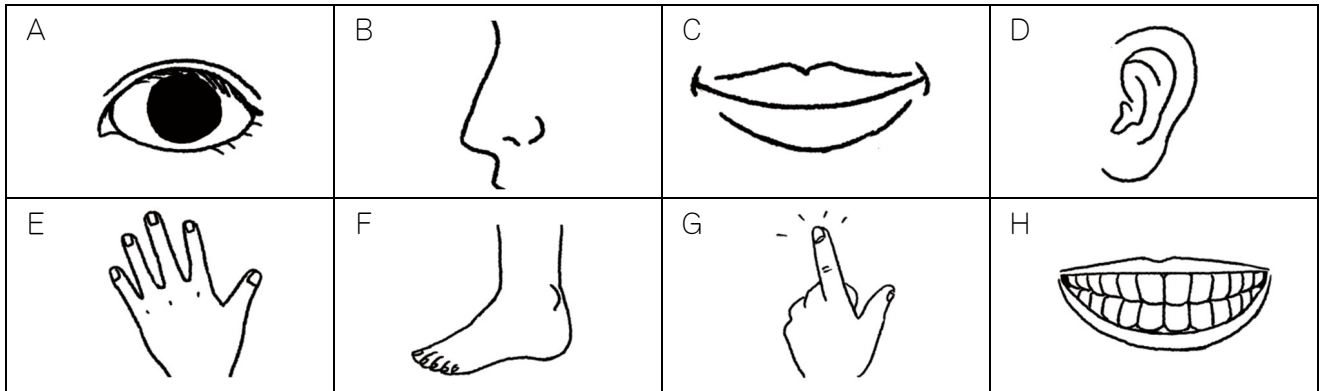

例 C ① ② ③ ④ ⑤ ⑥

♪

2 会話を聞いて、イラストを選びましょう。

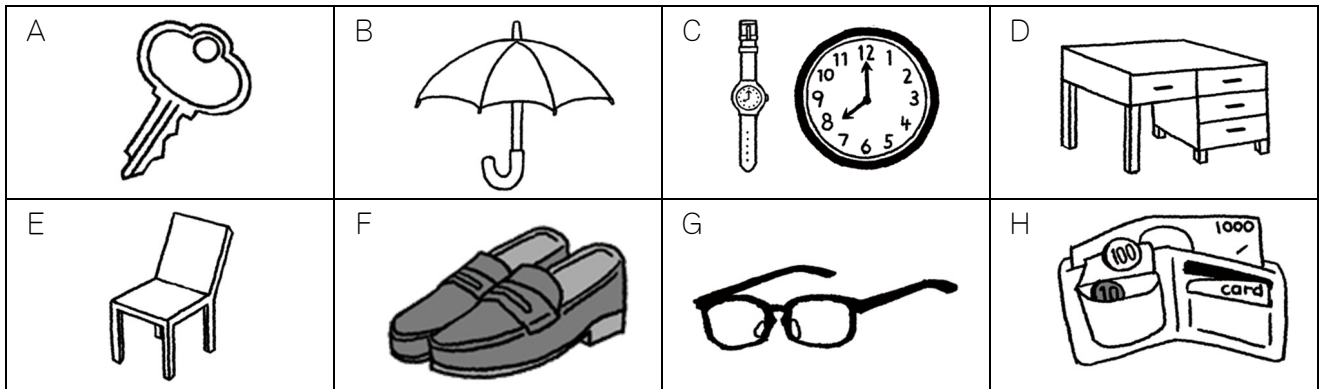

例 H ① ② ③ ④ ⑤ ⑥

位置

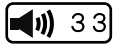



スクリプトの変更と追加



|    |    |    |     |    |    |     |    |
|----|----|----|-----|----|----|-----|----|
| うえ | した | まえ | うしろ | なか | そと | ひだり | みぎ |
|----|----|----|-----|----|----|-----|----|

イラストを見ながら音声を聞きましょう。自分でも言きましょう。

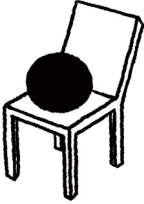
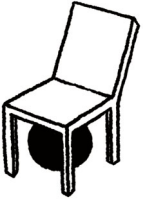
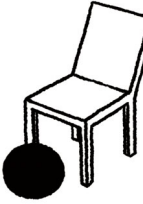

|   |   |  |  |
|---|---|--|--|
| <br>いすの うえ | <br>いすの した | <br>いすの まえ | <br>いすの うしろ |
|---|---|--|--|



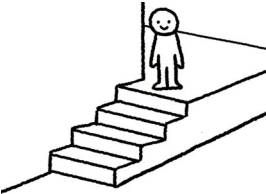
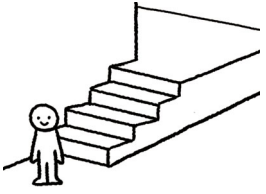
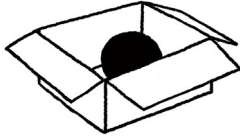
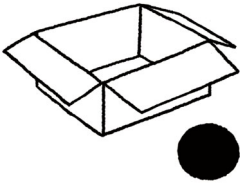

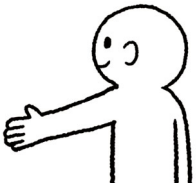
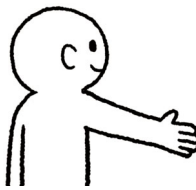
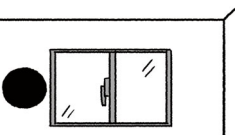
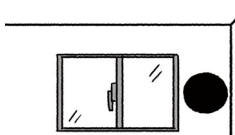

|  |  |   |  |
|--|--|---|--|
| <br>かいだんの うえ | <br>かいだんの した | <br>はこの なか | <br>はこの そと |
|--|--|---|--|



|  |   |   |   |
|--|---|---|---|
| <br>ひだり | <br>みぎ | <br>まどの ひだり | <br>まどの みぎ |
|--|---|---|---|

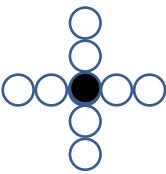

|  |  |   |  |  |
|--|--|---|--|--|
| <br>いちばん うえ | <br>いちばん した | <br>まんなか | <br>いちばん ひだり | <br>いちばん みぎ |
|--|--|---|--|--|

**れんしゅう A**

イラストを見て、言いましょう。あとで音声聞いて、確認しましょう。

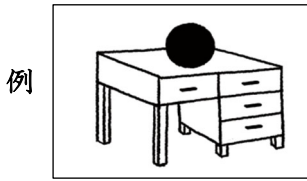



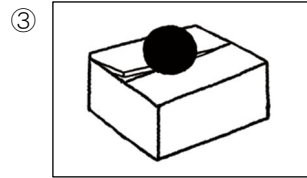
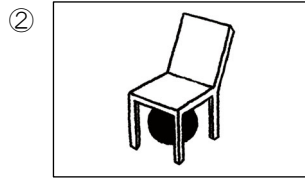
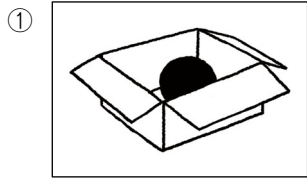



つくえの うえに あります。

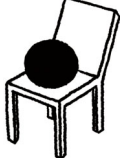
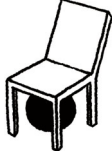
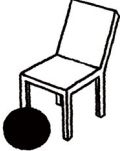

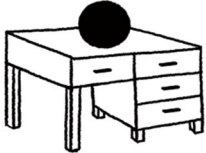
♪ **れんしゅう B**

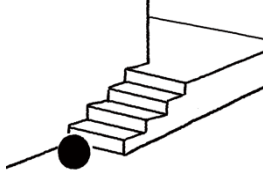
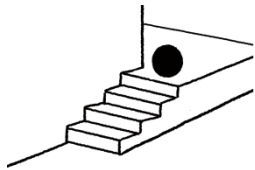
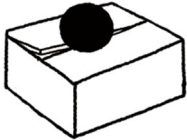
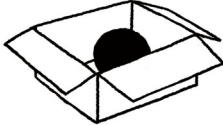
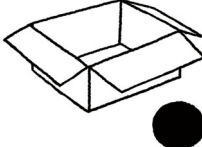
音声聞いて、イラストを選びましょう。④⑤⑥は会話です。

|   |   |  |   |
|---|---|--|---|
| A   | B   | C   | D   |
| E  | F  | G  | H  |
| I  | J  | K  | L  |

①

②

③

④





⑤

⑥

#### 4 動詞

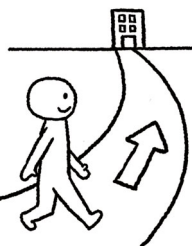
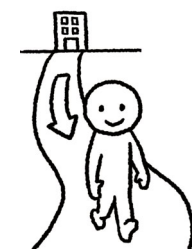
音声を何度も聞きましょう。

「～して(ください)」と「～しないで(ください)」は、仕事でよく使います。

| イラスト  | おもな変化形   | 辞書で調べる<br>ときのかたち<br>動詞グループ   | 例文<br>例文の翻訳  |
|---|--|------------------------------|--|
|    | ♪ いきます<br>いきません<br>いきました<br>いきませんでした<br>行って(ください)<br>いかないで(ください)                   | いく<br><br><br><br><br>G 1    | わたし あしたとうきょう へ いきます。<br>私は明日東京へ <u>行きます</u> 。        |
|   | ♪ きます<br>きません<br>きました<br>きませんでした<br>きて(ください)<br>こないで(ください)                         | くる<br><br><br><br><br>G 3    | わたし ベトナムから きました。<br>私はベトナムから <u>来</u> ました。           |
|  | ♪ もっていきます<br>もっていきません<br>もっていきました<br>もっていきませんでした<br>もって行って(ください)<br>もっていかないで(ください) | もっていく<br><br><br><br><br>G 1 | これ、外へ <u>も</u> って行って。<br>これ、外へ <u>持</u> って行って。       |
|  | ♪ もってきます<br>もってきません<br>もってきました<br>もってきませんでした<br>もってきて(ください)<br>もってこないで(ください)       | もってくる<br><br><br><br><br>G 3 | おお 大きいパケツを <u>も</u> ってきて。<br>大きいパケツを <u>持</u> ってきて。  |
|  | ♪ かえます<br>かえりません<br>かえりました<br>かえりませんでした<br>かえって(ください)<br>かえらないで(ください)              | かえる<br><br><br><br><br>G 1   | もり 森さんはうちへ <u>かえ</u> りました。<br>森さんはうちへ <u>帰</u> りました。 |





|   |              |     |  |
|---|--------------|-----|--|
|  | ♪ おきます       | おきる | わたし きょうろくじ お<br>私は今日6時に <u>起きました</u> 。 |
|   | おきません        |     |  |
|   | おきました        |     |  |
|   | おきませんでした     |     |  |
|   | おきて (ください)   |     |  |
|   | おきないで (ください) |     |  |
|   |              | G 2 |  |

|   |             |     |                                      |
|---|-------------|-----|--------------------------------------|
|  | ♪ ねます       | ねる  | わたし きのうくじ ね<br>私は昨日9時に <u>寝ました</u> 。 |
|   | ねません        |     |                                      |
|   | ねました        |     |                                      |
|   | ねませんでした     |     |                                      |
|   | ねて (ください)   |     |                                      |
|   | ねないで (ください) |     |                                      |
|   |             | G 2 |                                      |



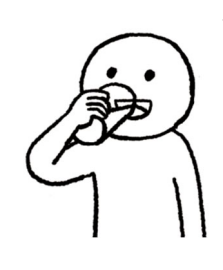

|  |               |     |                                   |
|--|---------------|-----|-----------------------------------|
|  | ♪ やすみます       | やすむ | さんじはん やす<br>3時半まで <u>休み</u> ましょう。 |
|  | やすみません        |     |                                   |
|  | やすみました        |     |                                   |
|  | やすみませんでした     |     |                                   |
|  | やすんで (ください)   |     |                                   |
|  | やすまないで (ください) |     |                                   |
|  |               | G 1 |                                   |





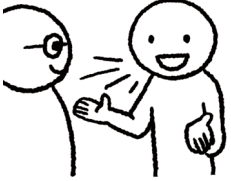

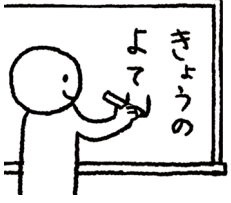
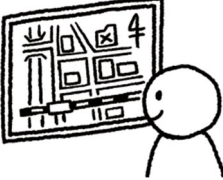
|   |              |     |                               |
|---|--------------|-----|-------------------------------|
|  | ♪ たべます       | たべる | ひる た<br>昼ごはんを <u>食べ</u> ましたか。 |
|   | たべません        |     |                               |
|   | たべました        |     |                               |
|   | たべませんでした     |     |                               |
|   | たべて (ください)   |     |                               |
|   | たべないで (ください) |     |                               |
|   |              | G 2 |                               |



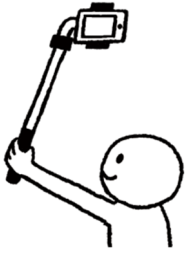



|   |              |     |   |
|---|--------------|-----|---|
|  | ♪ のみます       | のむ  | わたし まいにちぎゅうにゅう の<br>私は毎日牛乳を <u>飲</u> みます。 |
|   | のみません        |     |   |
|   | のみました        |     |   |
|   | のみませんでした     |     |   |
|   | のんで (ください)   |     |   |
|   | のまないで (ください) |     |   |
|   |              | G 1 |   |



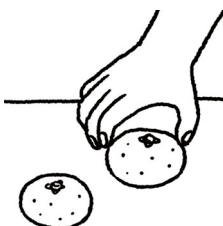

|   |              |     |                                 |
|---|--------------|-----|---------------------------------|
|  | ♪ かります       | かう  | なに か<br>カイさん、何を <u>買</u> いましたか。 |
|   | かいません        |     |                                 |
|   | かいました        |     |                                 |
|   | かいませんでした     |     |                                 |
|   | かって (ください)   |     |                                 |
|   | かわないで (ください) |     |                                 |
|   |              | G 1 |                                 |

|   |  |                         |   |
|---|--|-------------------------|---|
|    | <p>♪</p> <p>あります</p> <p>ありません</p> <p>ありました</p> <p>ありませんでした</p>                                 | <p>ある</p> <p>G 1</p>    | <p>おお はこ<br/>大きい箱はどこに<u>あります</u>か。</p>                                      |
|    | <p>♪</p> <p>います</p> <p>いません</p> <p>いました</p> <p>いませんでした</p> <p>いて (ください)</p> <p>いないで (ください)</p> | <p>いる</p> <p>G 2</p>    | <p>カイさんは部<sup>へ</sup>屋<sup>や</sup>に<u>います</u>。</p>                          |
|   | <p>♪</p> <p>します</p> <p>しません</p> <p>しました</p> <p>しませんでした</p> <p>して (ください)</p> <p>しないで (ください)</p> | <p>する</p> <p>G 3</p>    | <p>きのう せんたく<br/>昨日、洗濯を<u>しました</u>。</p>                                      |
|  | <p>♪</p> <p>できます</p> <p>できません</p> <p>できました</p> <p>できませんでした</p>                                 | <p>できる</p> <p>G 2</p>   | <p>もり ちゅうごくご<br/>森さんは中国語が<u>できます</u>。</p> <p>あさ<br/>朝ごはんが<u>できました</u>よ。</p> |
|  | <p>♪</p> <p>わかります</p> <p>わかりません</p> <p>わかりました</p> <p>わかりませんでした</p> <p>わかって (ください)</p>          | <p>わかる</p> <p>G 1</p>   | <p>この漢<sup>かん</sup>字<sup>じ</sup>が<u>わかりません</u>。</p>                         |
|  | <p>♪</p> <p>きをつけます</p> <p>きをつけません</p> <p>きをつけました</p> <p>きをつけませんでした</p> <p>きをつけて (ください)</p>     | <p>きをつける</p> <p>G 2</p> | <p>トラックに<u>き</u>をつけて。</p>   |

|   |  |                         |   |
|---|--|-------------------------|---|
|    | <p>♪ ききます<br/>ききません<br/>ききました<br/>ききませんでした<br/>きいて (ください)<br/>きかないで (ください)</p>       | <p>きく<br/><br/>G 1</p>  | <p><small>わたし はなし き</small><br/>私の話を<u>聞いて</u>ください。<br/><br/><small>もり き</small><br/>森さんに<u>聞きました</u>か。</p> |
|    | <p>♪ はなします<br/>はなしません<br/>はなしました<br/>はなしませんでした<br/>はなして (ください)<br/>はなさないで (ください)</p> | <p>はなす<br/><br/>G 1</p> | <p><small>もり ちゅうごくご はな</small><br/>森さんは<u>中国語を話</u>しますか。</p>  |
|   | <p>♪ よみます<br/>よみません<br/>よみました<br/>よみませんでした<br/>よんで (ください)<br/>よまないで (ください)</p>       | <p>よむ<br/><br/>G 1</p>  | <p><small>わたし よ</small><br/>私はメールを<u>読</u>みました。</p>   |
|  | <p>♪ かきます<br/>かきません<br/>かきました<br/>かきませんでした<br/>かいて (ください)<br/>かかないで (ください)</p>       | <p>かく<br/><br/>G 1</p>  | <p><small>なまえ か</small><br/>ここに名前を<u>書</u>いて。</p>   |
|  | <p>♪ みます<br/>みません<br/>みました<br/>みませんでした<br/>みて (ください)<br/>みないで (ください)</p>             | <p>みる<br/><br/>G 2</p>  | <p><small>はこ なか み</small><br/>箱の中を<u>見</u>てください。</p>  |
|  | <p>♪ みせます<br/>みせません<br/>みせました<br/>みせませんでした<br/>みせて (ください)<br/>みせないで (ください)</p>       | <p>みせる<br/><br/>G 2</p> | <p><small>かみ もり み</small><br/>この紙を森さんに<u>見</u>せて。</p>   |

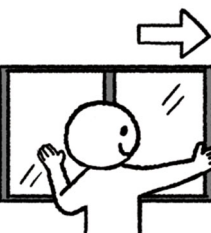
|   |  |                           |   |
|---|--|---------------------------|---|
|    | <p>♪ つかいます<br/>つかいません<br/>つかいました<br/>つかいませんでした<br/>つかって (ください)<br/>つかわないで (ください)</p>       | <p>つかう<br/><br/>G 1</p>   | <p>このバケツは<sup>つか</sup>使わないで。</p>                        |
|    | <p>♪ さわります<br/>さわりません<br/>さわりました<br/>さわりませんでした<br/>さわって (ください)<br/>さわらないで (ください)</p>       | <p>さわる<br/><br/>G 1</p>   | <p>あぶない。さわらないで。</p>                                     |
|   | <p>♪ つくります<br/>つくりません<br/>つくりました<br/>つくりませんでした<br/>つくって (ください)<br/>つくらないで (ください)</p>       | <p>つくる<br/><br/>G 1</p>   | <p><sup>ばん</sup>晩ごはんを<sup>つく</sup>作りましょう。</p>           |
|  | <p>♪ あらいます<br/>あらいません<br/>あらいました<br/>あらいませんでした<br/>あらって (ください)<br/>あらわないで (ください)</p>       | <p>あらう<br/><br/>G 1</p>   | <p>ここで手を<sup>て</sup>洗<sup>あら</sup>ってください。</p>           |
|  | <p>♪ すてます<br/>すてません<br/>すてました<br/>すてませんでした<br/>すてて (ください)<br/>すてないで (ください)</p>             | <p>すてる<br/><br/>G 2</p>   | <p><sup>ふる</sup>古い<sup>くつ</sup>靴を<sup>す</sup>捨てました。</p> |
|  | <p>♪ かたづけます<br/>かたづけません<br/>かたづけました<br/>かたづけませんでした<br/>かたづけて (ください)<br/>かたづけないで (ください)</p> | <p>かたづける<br/><br/>G 2</p> | <p>かまをかたづけましたか。</p>                                     |

|   |   |                       |   |
|---|---|-----------------------|---|
|    | <p>♪</p> <p>とります<br/>とりません<br/>とりました<br/>とりませんでした<br/>とって (ください)<br/>とらないで (ください)</p>       | <p>とる</p> <p>G 1</p>  | <p>トマトは手で<u>とります</u>か。<br/>ここで写真を<u>と</u>りましょう。</p> |
|    | <p>♪</p> <p>きります<br/>きりません<br/>きりました<br/>きりませんでした<br/>きって (ください)<br/>きらないで (ください)</p>       | <p>きる</p> <p>G 1</p>  | <p>このはさみで<u>切</u>って。</p>                            |
|   | <p>♪</p> <p>おきます<br/>おきません<br/>おきました<br/>おきませんでした<br/>おいて (ください)<br/>おかないで (ください)</p>       | <p>おく</p> <p>G 1</p>  | <p>それ、机の上に<u>置</u>いて。</p>                           |
|  | <p>♪</p> <p>はこびます<br/>はこびません<br/>はこびました<br/>はこびませんでした<br/>はこんで (ください)<br/>はこばないで (ください)</p> | <p>はこぶ</p> <p>G 1</p> | <p>これを中へ<u>運</u>んでください。</p>                         |
|  | <p>♪</p> <p>つけます<br/>つけません<br/>つけました<br/>つけませんでした<br/>つけて (ください)<br/>つけないで (ください)</p>       | <p>つける</p> <p>G 2</p> | <p>テレビを<u>つ</u>けてください。</p>                          |
|  | <p>♪</p> <p>けします<br/>けしません<br/>けしました<br/>けしませんでした<br/>けして (ください)<br/>けさないで (ください)</p>       | <p>けす</p> <p>G 1</p>  | <p><u>電</u>気を消しましょう。</p>                            |

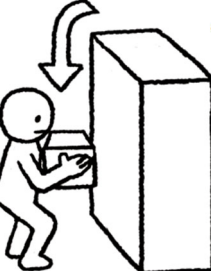
|   |   |                         |   |
|---|---|-------------------------|---|
|    | <p>♪あけます<br/>あけません<br/>あけました<br/>あけませんでした<br/>あけて (ください)<br/>あけないで (ください)</p>       | <p>あける<br/><br/>G 2</p> | <p><small>まど あ</small><br/>窓を<u>開けて</u>ください。</p>              |
|    | <p>♪しめます<br/>しめません<br/>しめました<br/>しめませんでした<br/>しめて (ください)<br/>しめないで (ください)</p>       | <p>しめる<br/><br/>G 2</p> | <p>ドアを<u>閉めました</u>か。</p>                                      |
|   | <p>♪いれます<br/>いれませんか<br/>いれました<br/>いれませんでした<br/>いれて (ください)<br/>いれないで (ください)</p>      | <p>いれる<br/><br/>G 2</p> | <p><small>ぎゅうにゅう れいぞうこ</small><br/>牛乳を冷蔵庫に<u>入れて</u>。</p>     |
|  | <p>♪だします<br/>だしません<br/>だしました<br/>だしませんでした<br/>だして (ください)<br/>ださないで (ください)</p>       | <p>だす<br/><br/>G 1</p>  | <p><small>れいぞうこ たまご ふた だ</small><br/>冷蔵庫から卵を2つ<u>出して</u>。</p> |
|  | <p>♪のせます<br/>のせません<br/>のせました<br/>のせませんでした<br/>のせて (ください)<br/>のせないで (ください)</p>       | <p>のせる<br/><br/>G 2</p> | <p><small>はこ</small><br/>この箱をトラックに<u>のせて</u>。</p>             |
|  | <p>♪おろします<br/>おろしません<br/>おろしました<br/>おろしませんでした<br/>おろして (ください)<br/>おろさないで (ください)</p> | <p>おろす<br/><br/>G 1</p> | <p><small>かい はこ</small><br/>2階から箱を<u>おろし</u>ましょう。</p>         |

♪ 電気を つけます。

♪ 電気を けします。

♪ まどを あけます。

♪ まどを しめます。

♪ かぎを あけます。

♪ かぎを かけます。

♪ スイッチを いれます。





♪ スイッチを きります。

♪ はこに いれます。

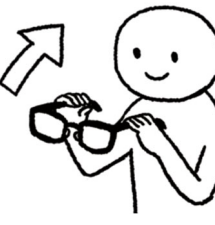

♪ はこから だします。

♪ はこを のせます。

♪ はこを おろします。

|   |  |  |   |
|---|--|--|---|
|    | <p>♪ きます<br/>                 きません<br/>                 きました<br/>                 きませんでした<br/>                 きて (ください)<br/>                 きないで (ください)</p>              | <p>きる<br/><br/><br/><br/><br/>G 2</p>  | <p>さぎょうふく き しごと<br/>                 作業服を<u>着</u>て仕事をします。</p> |
|    | <p>♪ かぶります<br/>                 かぶりません<br/>                 かぶりしました<br/>                 かぶりませんでした<br/>                 かぶって (ください)<br/>                 かぶらないで (ください)</p> | <p>かぶる<br/><br/><br/><br/><br/>G 1</p> | <p>ぼうし<br/>                 帽子を<u>かぶ</u>ってください。</p>           |
|   | <p>♪ かけます<br/>                 かけません<br/>                 かけました<br/>                 かけませんでした<br/>                 かけて (ください)<br/>                 かけないで (ください)</p>        | <p>かける<br/><br/><br/><br/><br/>G 2</p> | <p>めがねを<u>か</u>けましたか。</p>                                     |
|  | <p>♪ はきます<br/>                 はきません<br/>                 はきました<br/>                 はきませんでした<br/>                 はいて (ください)<br/>                 はかないで (ください)</p>        | <p>はく<br/><br/><br/><br/><br/>G 1</p>  | <p>ながぐつ<br/>                 ここで長靴を<u>は</u>かないで。</p>          |
|  | <p>♪ ぬぎます<br/>                 ぬぎません<br/>                 ぬぎました<br/>                 ぬぎませんでした<br/>                 ぬいで (ください)<br/>                 ぬがないで (ください)</p>        | <p>ぬぐ<br/><br/><br/><br/><br/>G 1</p>  | <p>くつした ぬ<br/>                 靴下を<u>脱</u>いでください。</p>         |
|  | <p>♪ はずします<br/>                 はずしません<br/>                 はずしました<br/>                 はずしませんでした<br/>                 はずして (ください)<br/>                 はずさないで (ください)</p>  | <p>はずす<br/><br/><br/><br/><br/>G 1</p> | <p>マスクを<u>は</u>ずさないで。</p>                                     |

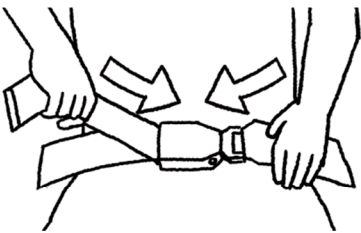

|  |   |  |
|--|---|--|
|  <p>♪ ぼうしを かぶります。</p>     |  <p>ぼうしを とります/ぬぎます。</p>   | <p>ヘルメット</p>    |
|  <p>♪ めがねを かけます。</p>      |  <p>めがねを とります/はずします。</p>  | <p>ゴーグル</p>   |
|  <p>♪ マスクを します/かけます。</p> |  <p>マスクを とります/はずします。</p> |  |
|  <p>♪ シャツを きます。</p>     |  <p>シャツを ぬぎます。</p>      | <p>うわぎ</p>  <p>Tシャツ</p>            |
|  <p>♪ ベルトを しめます。</p>    |  <p>ベルトを はずします。</p>     | <p>ベルト</p>    |
|  <p>♪ ながぐつを はきます。</p>   |  <p>ながぐつを ぬぎます。</p>     | <p>ズボン</p>  <p>くつした</p> <p>くつ</p>  |

♪ れんしゅうA

イラストを見て、言いましょう。あとで音声を聞いて、確認しましょう。

例 たべます。

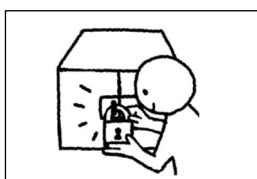
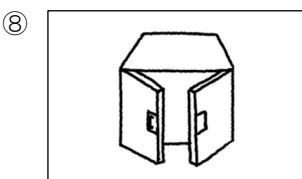
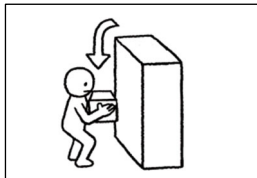
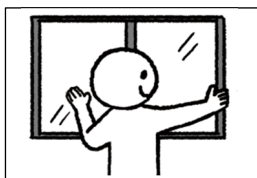
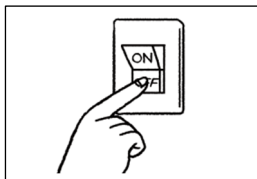
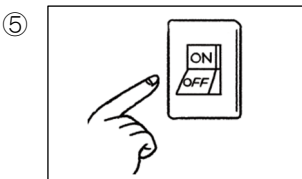
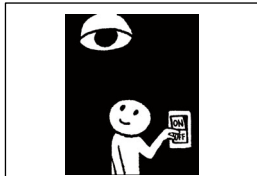
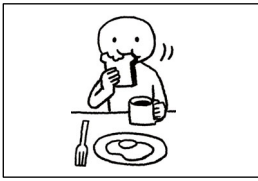

♪ れんしゅう B

指示の言葉を聞きます。指示を受けて何をしますか。イラストを1つ選びましょう。

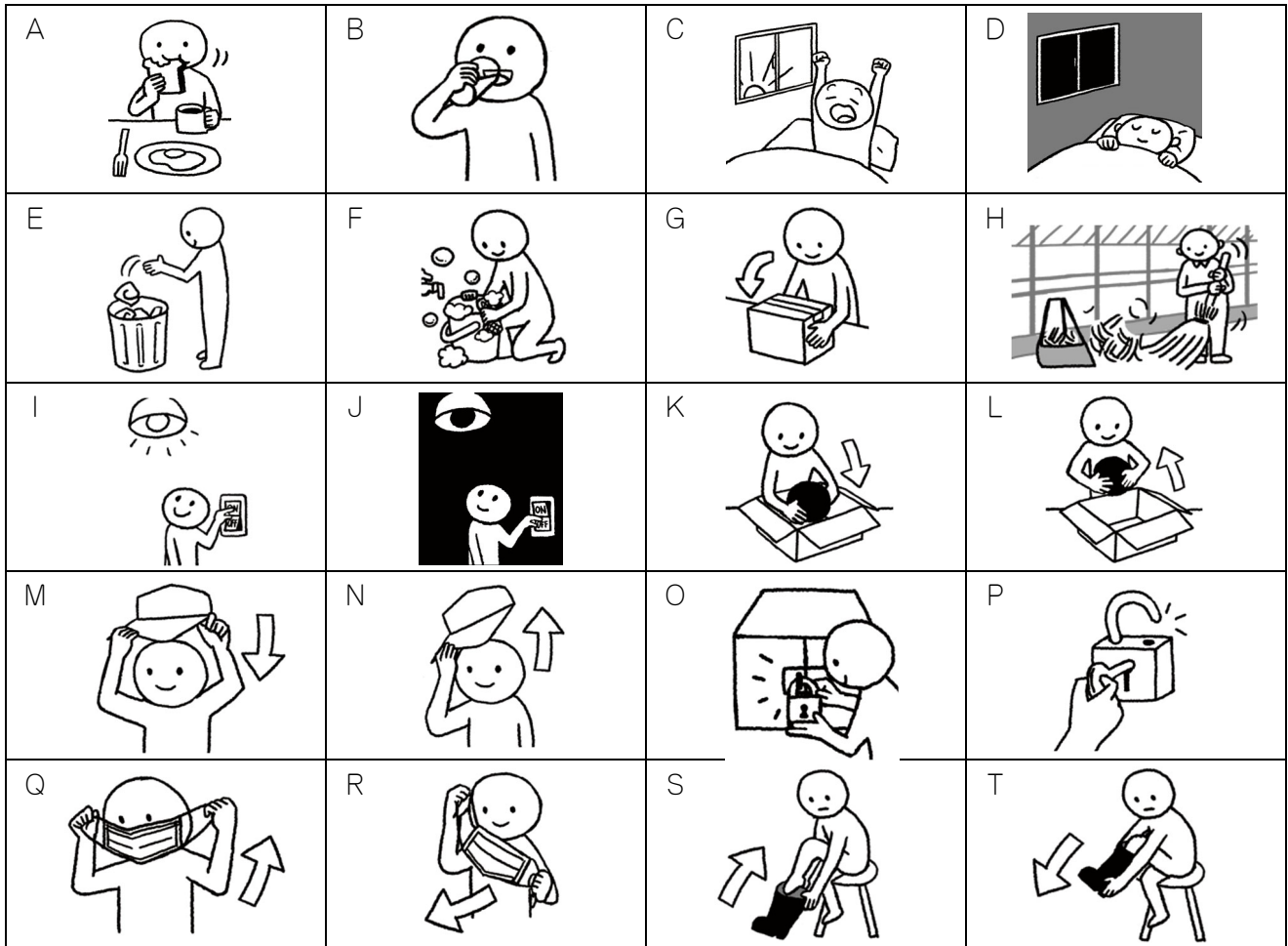

例 B

- ①                      ②                      ③                      ④                      ⑤  
 ⑥                      ⑦                      ⑧                      ⑨                      ⑩

♪ 指示の言葉を聞きます。しますか。しませんか。イラストを1つ選びましょう。

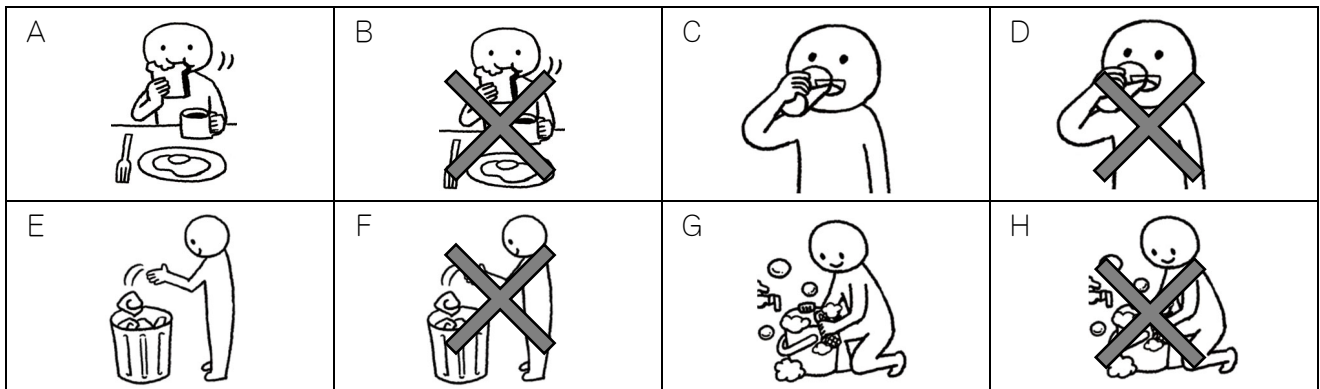

例 B

- ①                      ②                      ③                      ④                      ⑤







## 5 形容詞

形容詞には、①い形容詞 ②な形容詞 の2つがあります。

### ①い形容詞

🔊 47

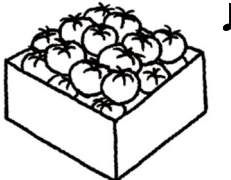
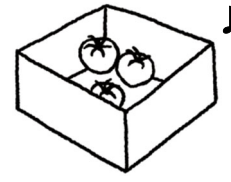
|   |  |              |   |
|---|--|--------------|---|
|    | <p>♪ おおきい (です)</p> <p>おおきくない (です)</p> <p>おおきかった (です)</p> <p>おおきくありません (です)</p>     | <p>おおきい</p>  | <p>このトマトは<small>おお</small>大きいです。</p>                                      |
|    | <p>♪ ちいさい (です)</p> <p>ちいさくない (です)</p> <p>ちいさかった (です)</p> <p>ちいさくありません (です)</p>     | <p>ちいさい</p>  | <p><small>ちい</small>小さいなすは<small>と</small>取らないで。</p>                      |
|    | <p>♪ ながい (です)</p> <p>ながくない (です)</p> <p>ながかった (です)</p> <p>ながくありません (です)</p>         | <p>ながい</p>   | <p>このベルトは<small>なが</small>長いです。</p>                                       |
|   | <p>♪ みじかい (です)</p> <p>みじかくない (です)</p> <p>みじかかった (です)</p> <p>みじかくありません (です)</p>     | <p>みじかい</p>  | <p><small>なつ</small>夏は<small>よる</small>夜が<small>みじか</small>短いです。</p>      |
|  | <p>♪ おもい (です)</p> <p>おもくない (です)</p> <p>おもかった (です)</p> <p>おもくありません (です)</p>         | <p>おもい</p>   | <p><small>おも</small>重い箱は<small>ふたり</small>二人で<small>はこ</small>運びましょう。</p> |
|  | <p>♪ かるい (です)</p> <p>かるくない (です)</p> <p>かるかった (です)</p> <p>かるくありません (です)</p>         | <p>かるい</p>   | <p>この箱は<small>はこ</small>軽い<small>かる</small>です。</p>                        |
|  | <p>♪ あたらしい (です)</p> <p>あたらしくない (です)</p> <p>あたらしかった (です)</p> <p>あたらしくありません (です)</p> | <p>あたらしい</p> | <p><small>あた</small>新しい<small>ながぐつ</small>長靴を<small>か</small>買いました。</p>   |
|  | <p>♪ ふるい (です)</p> <p>ふるくない (です)</p> <p>ふるかった (です)</p> <p>ふるくありません (です)</p>         | <p>ふるい</p>   | <p><small>ふる</small>古い<small>ながぐつ</small>長靴を<small>す</small>捨てましょう。</p>   |

|  |   |              |  |
|--|---|--------------|--|
|             | <p>♪ あつ (です)</p> <p>あつくない (です)</p> <p>あつかった (です)</p> <p>あつくなかった (です)</p>      | <p>あつい</p>   | <p>ハウスの中は<small>なか あつ</small>暑い<u>です</u>。</p>                  |
|             | <p>♪ さむい (です)</p> <p>さむくない (です)</p> <p>さむかった (です)</p> <p>さむくなかった (です)</p>     | <p>さむい</p>   | <p>外はとて<small>そと</small>も<small>さむ</small>寒い<u>です</u>。</p>     |
| <p>OK</p>   | <p>♪ いい (です)</p> <p>よくない (です)</p> <p>よかった (です)</p> <p>よくなかった (です)</p>         | <p>いい/よい</p> | <p>野菜はからだに<small>やさい</small>いい<u>です</u>。</p>                   |
| <p>NG</p>  | <p>♪ わるい (です)</p> <p>わるくない (です)</p> <p>わるかった (です)</p> <p>わるくなかった (です)</p>     | <p>わるい</p>   | <p>たばこはからだに<small>わる</small>悪い<u>です</u>。</p>                   |
|           | <p>♪ おおい (です)</p> <p>おおくない (です)</p> <p>おおかった (です)</p> <p>おおくなかった (です)</p>     | <p>おおい</p>   | <p>今週は雨が<small>こんしゅう あめ おお</small>多い<u>です</u>ね。</p>            |
|           | <p>♪ すくない (です)</p> <p>すくなくない (です)</p> <p>すくなかった (です)</p> <p>すくなくなかった (です)</p> | <p>すくない</p>  | <p>朝ごはん、<small>あさ</small>少<small>すく</small>な<u>かった</u>ですか。</p> |
|           | <p>♪ たかい (です)</p> <p>たかくない (です)</p> <p>たかかった (です)</p> <p>たかくなかった (です)</p>     | <p>たかい</p>   | <p>その靴は<small>くつ たか</small>高<u>かった</u>ですか。</p>                 |
|           | <p>♪ やすい (です)</p> <p>やすくない (です)</p> <p>やすかった (です)</p> <p>やすくなかった (です)</p>     | <p>やすい</p>   | <p>このシャツは<small>やす</small>安<u>かった</u>です。</p>                   |



|   |   |              |  |
|---|---|--------------|--|
|    | <p>♪しろい (です)<br/>しろくない (です)<br/>しろかった (です)<br/>しろくなかった (です)</p>         | <p>しろい</p>   | <p><small>しろ かみ</small><br/>白い紙がありますか。</p>   |
|    | <p>♪くろい (です)<br/>くろくない (です)<br/>くろかった (です)<br/>くろくなかった (です)</p>         | <p>くろい</p>   | <p><small>くろ か</small><br/>黒いペンで書いてください。</p>                                       |
|    | <p>♪あかい (です)<br/>あかくない (です)<br/>あかかった (です)<br/>あかくなかった (です)</p>         | <p>あかい</p>   | <p><small>あか と</small><br/>赤いトマトを取りましょう。</p>                                       |
|    | <p>♪あおい (です)<br/>あおくない (です)<br/>あおかった (です)<br/>あおくなかった (です)</p>         | <p>あおい</p>   | <p><small>きょう そら あお</small><br/>今日は空が青いですね。<br/>このトマトはまだ<small>あお</small>青いです。</p> |
|  | <p>♪あぶない (です)<br/>あぶなくない (です)<br/>あぶなかった (です)<br/>あぶなくなかった (です)</p>     | <p>あぶない</p>  | <p><small>あぶ さわ</small><br/>危ないから触らないで。</p>  |
|  | <p>♪いそがしい (です)<br/>いそがしくない (です)<br/>いそがしかった (です)<br/>いそがしくなかった (です)</p> | <p>いそがしい</p> | <p><small>きょう あさ いそが</small><br/>今日は朝から忙しいです。</p>                                  |
|  | <p>♪おずかしい (です)<br/>おずかしくない (です)<br/>おずかしかった (です)<br/>おずかしくなかった (です)</p> | <p>おずかしい</p> | <p><small>おずか しごと</small><br/>これは難しい仕事です。</p>                                      |
|  | <p>♪いたい (です)<br/>いたくない (です)<br/>いたかった (です)<br/>いたくなかった (です)</p>         | <p>いたい</p>   | <p><small>あたま いた</small><br/>頭が痛いです。</p>   |
|  | <p>♪おいしい (です)<br/>おいしくない (です)<br/>おいしかった (です)<br/>おいしくなかった (です)</p>     | <p>おいしい</p>  | <p>とてもおいしかったです。</p>  |

②な形容詞

い形容詞 P42-P44 「あたらしい」 + 「シャツ」 → 「あたらしい い シャツ」

な形容詞 P45 「きれい」 + 「シャツ」 → 「きれいな シャツ」

50

|   |               |        |                                       |
|---|---------------|--------|---------------------------------------|
|  | ♪ げんきです       | げんき(な) | なえ げんき<br>この苗は <u>元気</u> です。          |
|   | げんきじゃありません    |        |                                       |
|   | げんきでした        |        |                                       |
|   | げんきじゃありませんでした |        |                                       |
|  | ♪ きれいです       | きれい(な) | きれいな <u>トマト</u> ですね。                  |
|   | きれいじゃありません    |        |                                       |
|   | きれいでした        |        |                                       |
|   | きれいじゃありませんでした |        |                                       |
|  | ♪ すきです        | すき(な)  | わたし なつ やさい す<br>私は夏の野菜が <u>好き</u> です。 |
|   | すきじゃありません     |        |                                       |
|   | すきでした         |        |                                       |
|   | すきじゃありませんでした  |        |                                       |

51

♪ れんしゅう A





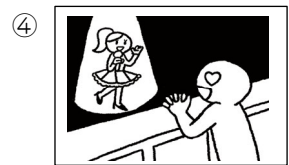
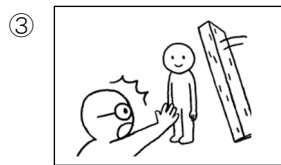
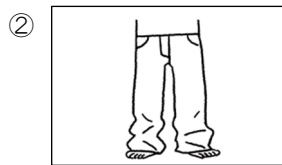



イラストを見て、言いましょう。あとで音声聞いて、確認しましょう。

例  おずかしいです。





♪ れんしゅう B

音声を聞いて、イラストを選びましょう。④⑤⑥は会話です。

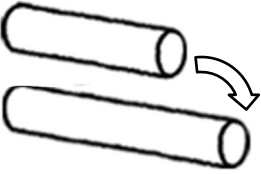
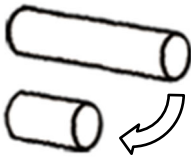
|   |   |  |   |   |   |
|---|---|--|---|---|---|
| A  | B  | C  | D  |   |   |
| E  | F  | G  | H  |   |   |
| ①   | ②   | ③  | ④   | ⑤ | ⑥ |

|   |                              |   |
|---|------------------------------|---|
|  | <p>(ながい)<br/>↓<br/>ながく</p>   | <p>きゅうけい <sup>なが</sup> 休憩を <u>長く</u> しましょうか。</p>          |
|  | <p>(みじかい)<br/>↓<br/>みじかく</p> | <p>もっと <sup>みじか</sup> <u>短く</u> <sup>き</sup> 切ってください。</p> |

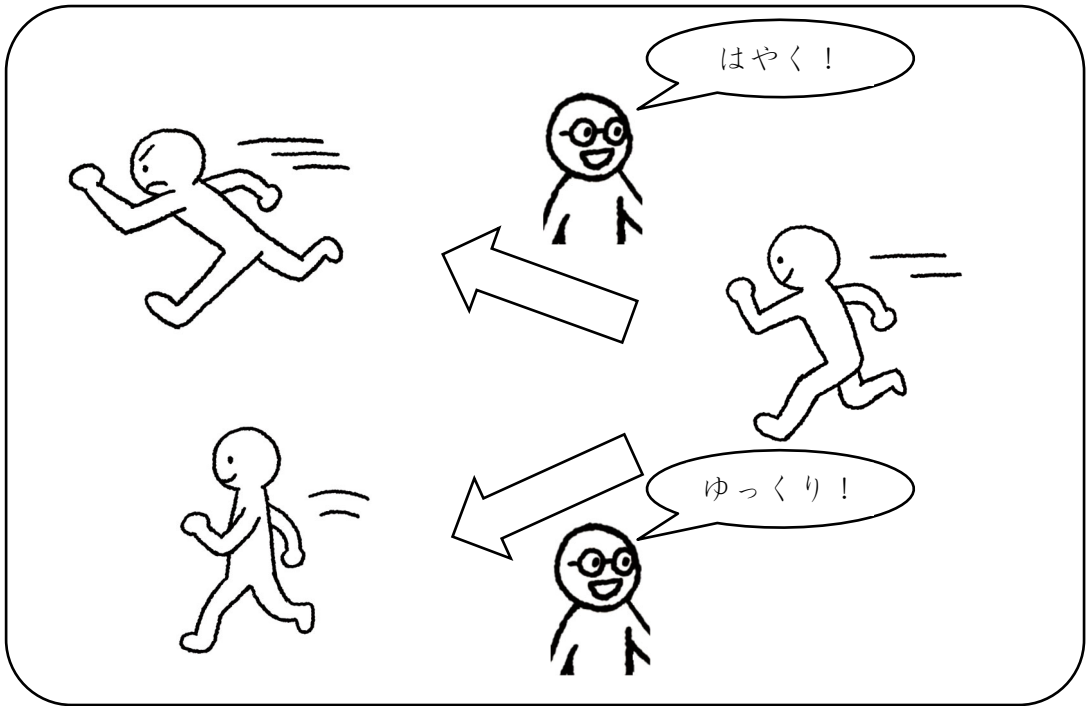

|  |             |   |
|--|-------------|---|
|   | <p>はやく</p>  | <p>あ、<sup>あめ</sup> 雨です。<u>はやく</u> <sup>まど</sup> 窓を <sup>し</sup> 閉めましょう。</p> |
|  | <p>ゆっくり</p> | <p><sup>あぶ</sup> 危ないから <u>ゆっくり</u> <sup>はこ</sup> 運んで。</p>                   |





色

53

|   | 名詞     | 形容詞  |                      |
|---|--------|------|----------------------|
|    | あか 赤   | あかい  | あかの テープ<br>あかい テープ   |
|    | あお 青   | あおい  | あおの テープ<br>あおい テープ   |
|    | しろ 白   | しろい  | しろの テープ<br>しろい テープ   |
|    | くろ 黒   | くろい  | くろの テープ<br>くろい テープ   |
|   | きいろ 黄色 | きいろい | きいろの テープ<br>きいろい テープ |
|  | みどり 緑  | -    | みどりの テープ             |

♪ れんしゅう A

イラストを見て、言いましょう。あとで音声を聞いて、確認しましょう。

例

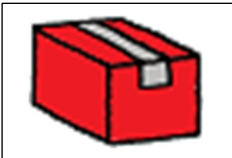

あかの はこ / あかい はこ

①



②



③



④

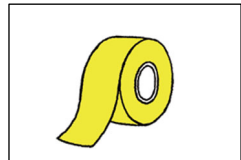

♪ れんしゅう B

音声を聞いて、イラストを選びましょう。

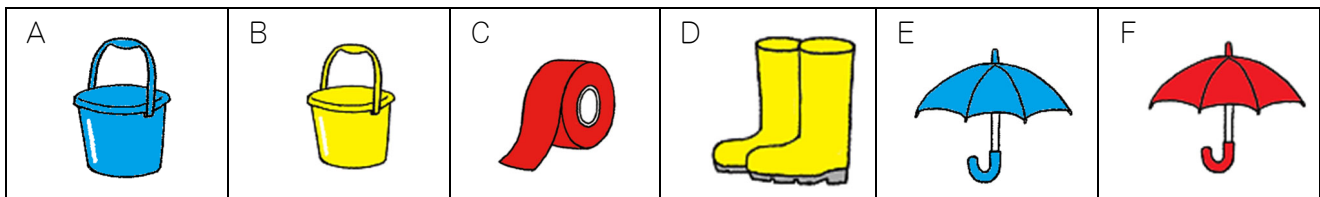

①

②

③

④

⑤

⑥

## 6 疑問詞



🔊 54





|                             |                             |
|-----------------------------|-----------------------------|
| だれ                          | これは <u>だれ</u> が つくりましたか。    |
| なに / なん<br>どちらを使うかは、後ろの語による | きのう <u>なに</u> を たべましたか。     |
|                             | これは <u>なん</u> ですか。          |
| なんじ                         | <u>なんじ</u> に ここへ きましたか。     |
| いつ                          | <u>いつ</u> ここへ きましたか。        |
| いくら                         | これは <u>いくら</u> ですか。         |
| どこ                          | この はこは <u>どこ</u> に おきますか。   |
| どれ                          | カイさんの かさは <u>どれ</u> ですか。    |
| どっち                         | <u>どっち</u> の あしが いたいですか。    |
| どんな                         | おかあさんは <u>どんな</u> ひとですか。    |
| どう                          | にほんは <u>どう</u> ですか。         |
| どうして / なぜ                   | <u>どうして</u> どうきょうへ いきたいですか。 |

ほかに、p. 12 (「数えかた」) には「なんまい」「なんにん」「いくつ」などがあります。

## 7 あいさつ











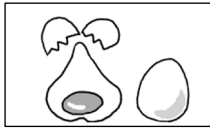
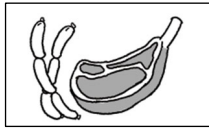
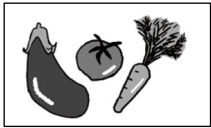

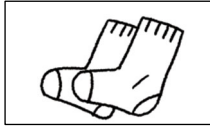
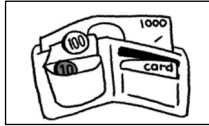
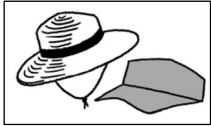
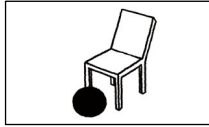
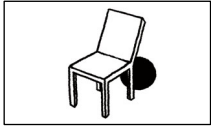

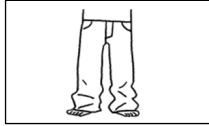
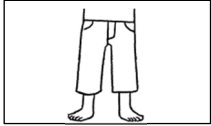



🔊 55

|   |                        |
|---|------------------------|
|  | はい。(カジュアルな言い方:「うん。」)   |
|  | いいえ。(カジュアルな言い方:「ううん。」) |

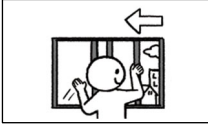
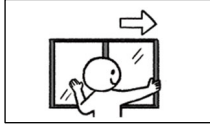
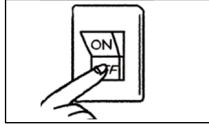
|   |   |
|---|---|
|    | <p>おはよう（ございます）。<br/>朝、仕事の前に会った時や、仕事を始める時などに言います。</p>  |
|    | <p>こんにちは。<br/>人と会った時の一般的な挨拶です（が、職場ではあまり使わないかもしれません）。</p>                                    |
|    | <p>こんばんは。<br/>暗くなった後に会った時に言います。</p>   |
|    | <p>おやすみ（なさい）。<br/>寝る前や、夜遅く別れる時に言います。</p>  |
|   | <p>さようなら。 / しつれいします。 / おつかれさま（でした）。<br/>別れる時に言います。職場では「しつれいします」や、「おつかれさま（でした）」を、よく使います。</p> |
|  | <p>ありがとう（ございます）。<br/>感謝を伝える時に言います。</p>  |
|  | <p>すみません。（謝罪）<br/>謝る時に言います。</p>   |
|  | <p>すみません。（声かけ）<br/>何か用事があって話しかける時に言います。</p>   |
|  | <p>いただきます。<br/>食べる前に言います。</p>   |
|  | <p>ごちそうさま（でした）。<br/>食べた後に言います。</p>  |

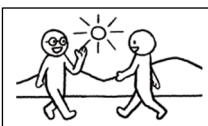

6. 会話を聞いて、適切なイラストを選びましょう。

|     |   |   |   |   |  |   |   |
|-----|---|---|---|---|--|---|---|
| ① A |    | B |    | C |    | D |    |
| ② A |    | B |    | C |    | D |    |
| ③ A |    | B |    | C |    | D |    |
| ④ A |    | B |    | C |    | D |    |
| ⑤ A |   | B |   | C |   | D |   |
| ⑥ A |  | B |  | C |  | D |  |
| ⑦ A |  | B |  | C |  | D |  |
| ⑧ A |  | B |  | C |  | D |  |
| ⑨ A |  | B |  | C |  | D |  |
| ⑩ A |  | B |  | C |  | D |  |

♪ 7. どれですか。音声を聞いて選びましょう。



例 D      ①                      ②                      ③                      ④                      ⑤

♪ 8. どれですか。指示を聞いて選びましょう。

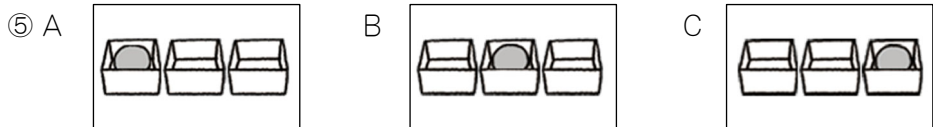
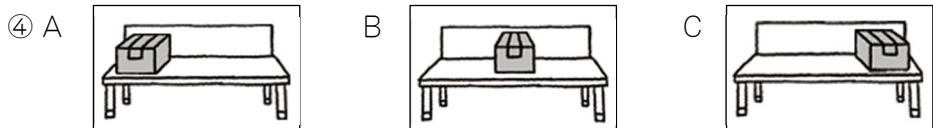
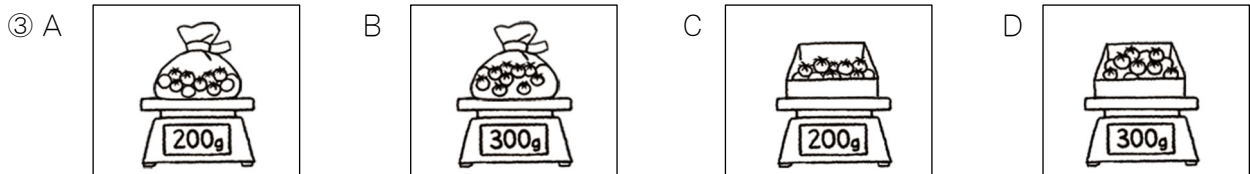

①                      ②                      ③                      ④                      ⑤

練習の解答とスクリプト

ページ

解答とスクリプト

7 B1 ① B

② C

③ D

④ A

⑤ C

B2 ⑥ D

⑦ A

⑧ C

⑨ B

⑩ D

8 A ① にじゅう よん

② きゅうじゅう はち

③ さんびゃく ろくじゅう ご

④ よんひゃく はちじゅうえん

⑤ せん ごひゃくえん

⑥ さんまん にせん ろっぴゃくえん

B ① 35 さんじゅう ご

② 496 よんひゃく きゅうじゅう ろく

③ 1820 せん はっぴゃく にじゅう

④ ¥570

「いくらですか。」

「ごひゃく ななじゅうえんです。」

「ごひゃく ななじゅうえん。ありがとうございます。」

⑤ ¥10000

「すみません。これ、いくらですか。」

「いちまんえんです。」

「いちまんえん。たかいですね。」

⑥ ¥3800

「あのう、これ、いくらですか。」

「これは、さんぜん はっぴゃくえんです。」

「さんぜん はっぴゃくえん。じゃ、これ、かいます。」

9 A ① じゅうじ よんじゅうふん

② よじ ごふん

③ ごじ さんじゅうごふん

④ さんじ はん

(さんじ さんじゅうふん)

B 例 じゅうじ さんじゅうごふん

① 12:15 じゅうにじ じゅうごふん

② 9:10 くじ じゅうふん

③ 5:30 ごじ はん

④ 4:20

「いま なんじですか。」

「よじ にじゅうふんです。」

「よじ にじゅうふん。ありがとうございます。」

⑤ 8:30

「いま なんじですか。」

「はちじ はんですよ。」

「え、はちじ はん! しごとに いきます。」

⑥ 11:45

「バスは なんじに きますか。」

「じゅういちじ よんじゅうごふんに きます。」

「じゅういちじ よんじゅうごふん。わかりました。」

11 A ① はちがつ にじゅういちにち きんようび

② にせんじゅうきゅうねん じゅうがつ はつか

③ せんきゅうひゃくきゅうじゅうにねん しがつ いつか

B 例 じゅういちがつ さんじゅうにち

① 3/18 さんがつ じゅうはちにち

② 7/10 しちがつ とおか

③ 9/8 くがつ ようか

④ 6/25

「なんがつ なんにちですか。」

「ろくがつ にじゅうごにちです。」

「ろくがつ にじゅうごにち。ありがとうございます。」

⑤ 12/6

「なんがつ なんにちに きましたか。」

「じゅうにがつ おいかに きました。」

「じゅうにがつ おいか。わかりました。」

⑥ 1/14

「わたしは いちがつ じゅうよっかに きました。」

「しちがつですか。」

「いいえ。いちがつです。いちがつ じゅうよっかです。」

13 A ① ペンが にほん あります。

② かみが さんまい あります。

③ おんなの ひとが さんにん います。

B 例 「シャツは なんまい ありますか。」

「よんまい あります。」

「よんまいですね。」

「はい。」

① 1

「ペンが ありますか。」

「はい。くろい ペンが いっぽん あります。」

「いっぽんですか。」

「はい。」

② 1

「たまごは なんこ ありますか。」

「いっこです。」

「いっこ？」

「はい。いっこです。」

③ 3

「いくつ ありますか。」

「みっつです。」

「みっつ。」

「はい。みっつです。」

④ 2

「なんにん いますか。」

「おとこの ひとが ふたり います。」

「おんなの ひとは？」

「いません。おとこの ひとが ふたりです。」

26 A 例 たばこ

① やさい

② たまご

③ にく

④ ぼうし

⑤ ながぐつ

⑥ マスク

⑦ はさみ

⑧ くわ

⑨ かま

⑩ はこ

⑪ ふくろ

⑫ びん

⑬ かいだん

⑭ ハウス

⑮ はたけ

27 B1 例 C くち

① F あし

② D みみ

③ A め

④ G ゆび

⑤ H は

⑥ B はな

B2 例 H

「ふくろの なかに なにを いれましたか。」

「さいふを いれました。」

「さいふですか。」

「はい。」

① B

「あめですね。かさ、ありますか。」

「ありません。」

「じゃ、この かさを つかって。」

「ありがとうございます。」

② G

「これは だれの めがねですか。」

「これですか。これは もりさんのです。」

「ああ、もりさんの めがねですか。」

③ A

「すみません。あの かぎを とって ください。」

「この かぎですか。はい。」

「ありがとうございます。」

④ D

「これ、どこに おきますか。」

「つくえの うえに おいて ください。」

「つくえの うえですね。」

「はい。」

⑤ F

「きのう なにを かいましたか。」

「この くつを かいました。」

「いい くつですね。」



⑥ E  
 「すみません。いすを もってきて  
 ください。」  
 「いす。どこに ありますか。」  
 「かいだんの したに あります。」  
 「わかりました。」

- 29 A ①はこの なかに あります。  
 ②いすの したに あります。  
 ③はこの うえに あります。

- B ① C いすの まえ  
 ② H かいだんの うえ  
 ③ L くるまの なか  
 ④ G

「はこは どこに ありますか。」  
 「はこは かいだんの したに あり  
 ます。」  
 「かいだんの した。」  
 「はい。」

⑤ E  
 「どこに おきましたか。」  
 「つくえの うえに おきました。」  
 「つくえの うえですね。」  
 「はい。」

⑥ K  
 「はこの なかに いれましたか。」  
 「いいえ。いれませんでした。」  
 「じゃ、はこの そとに おきましたか。」  
 「はい。はこの そとに おきました。」

- 40 A ① あらいます。  
 ② すてます。  
 ③ きります。  
 ④ でんきを けします。  
 ⑤ スイッチを きります。  
 ⑥ まどを しめます。  
 ⑦ はこを おろします。  
 ⑧ かぎを かけます。

- 41 B 例 B これ、のんで ください。  
 ① H そうじを して ください。  
 ② I でんきを つけて ください。  
 ③ F これ、あらって。  
 ④ G ここに おいて。  
 ⑤ K この はこに 入れて。  
 ⑥ E これ、すてて ください。

⑦ N ぼうしを ぬいで。  
 ⑧ Q マスクを して。  
 ⑨ T ここで ながぐつを ぬいで。  
 ⑩ P かぎを あけて ください。

- 例 B あ、それ たべないで。  
 ① E カイさん、これ すてて。  
 ② H これ きょうは あらわないでね。  
 ③ F カイさん、これは すてないで。  
 ④ C カイさん、これ のんで。  
 ⑤ G ねえ、これ あらって。

- 45 A ① たいです。  
 ② ながいです。  
 ③ あぶないです。  
 ④ すきです。

- B ① D あたらしいです。  
 ② B ちいさいです。  
 ③ E かるいです。  
 ④ G

「きょうは あついですね。」  
 「はい。あついですね。」

⑤ A  
 「おおきいですね。」  
 「おおきいですね。」

⑥ F  
 「これ、おもいですね。」  
 「おもいですね。」

- 47 A 例 あかの はこ / あかい はこ  
 ① あおの ふくろ / あおい ふくろ  
 ② くの かさ / くの かさ  
 ③ みどりの ながぐつ  
 ④ きいろの テープ / きいろい テープ

- B ① F あかい かさ  
 ② A あおい バケツ  
 ③ D きいろい ながぐつ  
 ④ E あおい かさ  
 ⑤ C あかい テープ  
 ⑥ B きいろい バケツ

- 50 1 ① D くすり  
 ② C めがね  
 2 ① B ズボン  
 ② C トラック  
 3 例 「いま なんじですか。」  
 「さんじです。」

「さんじ。ありがとうございます。」

① 12 : 50

「いま なんじですか。」

「いま じゅうにじ ごじゅうふんです。」

「じゅうにじ ごじゅうふん。わかりました。」

② 2 : 15

「すみません。なんじからですか。」

「にじ じゅうごふんからです。」

「にじ じゅうごふんから。ありがとうございます。」

③ 7 : 30

「なんじに いきますか。」

「しちじ はんに いきましよう。」

「しじち はん。わかりました。」

4 例 「なんがつ なんにちですか。」

「さんがつ さんじゅういちにちです。」

「さんがつ さんじゅういちにちですね。」

「はい。」

① 11 / 13

「なんがつ なんにちですか。」

「じゅういちがつ じゅうさんにちです。」

「じゅういちがつ…」

「じゅういちがつ じゅうさんにちです。」

「わかりました。」

② 5 / 27

「なんがつ なんにちに きましたか。」

「ごがつ にじゅうしちにちに きました。」

「ごがつ にじゅうしちにちですか。わかりました。」

③ 2 / 8

「にがつ よっかですか。」

「いいえ。よっかでは ありません。ようかです。」

「ようかですか。」

「はい。にがつ ようかです。」

5 例 「これ、いくらですか。」

「ななひゃくえんです。」

「ななひゃくえん。ありがとう。」

① ¥620

「これ、いくらですか。」

「ろっぴゃく にじゅうえんです。」

「ろっぴゃく…」

「にじゅうえんです。」

「ろっぴゃく にじゅうえん。ありがとうございます。」

② ¥3100

「すみません。いくらですか。」

「さんぜん ひゃくえんです。」

「さんぜん ひゃくえんですね。」

「はい。」

③ ¥25000

「すみません。これ、いくらですか。」

「これですか。にまん ごせんえんです。」

「にまん ごせんえん。たかいですね。」

51 6 ① D

「なにを つくりますか。」

「やさいを つくります。」

「やさいですか。」

「はい。」

② D

「すみません。あの ぼうしを とって ください。」

「この ぼうしですか。」

「はい。ありがとうございます。」

③ A

「どこに おきますか。」

「いすの うえに おいて。」

「いすの うえですね。わかりました。」

④ C

「これ、ながいですか。」

「うん。ちょっと ながいですね。」

⑤ C

「あした いそがしいですか。」

「はい。いそがしいですよ。」

⑥ B

「カイさん、さわりましたか。」

「いいえ。さわりませんでした。」

⑦ D

「つけましたか。」

「はい。つけました。」

⑧ A

「これ、あらって ください。」

「わかりました。あらいます。」

⑨ A

「これも 入れますか。」

「はい。入れて ください。」

⑩ B

「いただきます。」

「いただきます。」

52 7 例 D あかい ふくろ

① B いちばん うえの まんなかの はこ

② G いちばん したの ひだりの はこ

③ E あおい ふくろ

④ I いちばん したの あかい はこ

⑤ C いちばん うえの みぎの はこ

8 ① C みつつずつ はこに 入れて。

② C ひとつずつ さらに のせて。

③ A にひゃくぐらおずつ ふくろに  
入れて。

④ A いちばん ひだりに おいて。

⑤ B まんなかの はこに 入れて。

## 語彙リスト

- ・単語は五十音順（あいうえお、かきくけこ…）に並んでいます。
- ・濁音（例：がぎぐげご）は清音（例：かきくけこ）の後に来ます。例 てんき→でんき→でんしゃ
- ・ひらがなの語とカタカナの語はリスト内では混在しています。例 かさ→ガス→かぜ
- ・各語の行末の数字は、品詞別等のリストに登場するページを示しています。
- ・リストに含まれない語は、初出のページを示しました。
- ・動詞は「たべます」「いきます」のように「ます形」で示しました。

### このリストに含まれないもの

- ・人名「カイさん」「もりさん」
- ・時刻のような数字を含む表現（「ついたち、ふつか……」のような日付の特別な言い方はリストに入れました）
- ・「～まい」「～こ」のような助数詞
- ・「を」「に」「から」のような助詞
- ・「あのう」「じゃ」のようなスクリプトの中だけに登場する語

| 凡例             |  |              |      |                  |
|----------------|--|--------------|------|------------------|
| A：い形容詞         |  | あらいます        | V 34 | えんぴつ N 20        |
| な：な形容詞         |  | ありがとう（ございます） | G 49 | おいしい A 44        |
| G：あいさつ表現       |  | あります         | V 32 | おおい A 43         |
| N：名詞           |  | あれ           | N 25 | おおきい A 42        |
| V：動詞           |  | いい           | A 43 | おかあさん N 23       |
| －：その他（副詞等）     |  | いいえ          | G 48 | おかね N 21         |
| ◆：例文の中だけに使われた語 |  | いえ           | N 16 | おきます <7じに> V 31  |
|                |  | いきます         | V 30 | おきます <はこを> V 35  |
|                |  | いくら          | N 48 | おちゃ N 14         |
|                |  | いす           | N 21 | おつかれさま（でした） G 49 |
|                |  | いそがしい        | A 44 | おっと N 23         |
|                |  | いたい          | A 44 | おとうさん N 23       |
|                |  | いただきます       | G 49 | おとこの ひと N 23     |
|                |  | いちばん         | － 28 | おはよう（ございます） G 49 |
|                |  | いちりんしゃ       | N 18 | おもい A 42         |
|                |  | いつ           | N 48 | おやすみ（なさい） G 49   |
|                |  | いつか          | N 10 | おろします V 36       |
|                |  | イネ           | N 5  | おんなの ひと N 23     |
|                |  | いま           | N 11 |                  |
|                |  | います          | V 32 | か                |
|                |  | いれます         | V 36 | カーテン N 16        |
|                |  | ううん          | G 48 | かいだん N 16        |
|                |  | うえ           | N 28 | かいます V 31        |
|                |  | ウォーター        | N 5  | かえります V 30       |
|                |  | うしろ          | N 28 | かお N 22          |
|                |  | うち           | N 16 | かぎ N 20          |
|                |  | うわぎ          | N 17 | かきます V 33        |
|                |  | うん           | G 48 | かけます V 38        |
|                |  |              |      | かさ N 20          |

|            |      |              |      |             |      |
|------------|------|--------------|------|-------------|------|
| ガス         | N 15 | ここのか         | N 10 | せんしゅう       | N 11 |
| かぜ         | N 19 | ごちそうさま (でした) | G 49 | せんたく        | N 15 |
| かぞく        | N 23 | コップ          | N 15 | そう          | - 25 |
| かたづけます     | V 34 | こども          | N 23 | そうこ         | N 18 |
| かばん        | N 20 | この           | - 25 | そうじ         | N 15 |
| かぶります      | V 38 | ごはん          | N 14 | そこ          | N 25 |
| かま         | N 18 | ごみ / ゴミ      | N 15 | そと          | N 28 |
| かみ         | N 19 | これ           | N 25 | その          | - 25 |
| かようび       | N 10 | こんしゅう        | N 11 | そら ◆        | N 44 |
| からだ        | N 22 | こんにちは        | G 49 | それ          | N 25 |
| かるい        | A 42 | こんばんは        | G 49 | た           |      |
| カレンダー      | N 10 | さ            |      | たかい         | A 43 |
| かん         | N 19 | さいふ          | N 20 | だします        | V 36 |
| かんじ ◆      | N 32 | さかな          | N 14 | たばこ / タバコ   | N 20 |
| きいろ        | N 47 | さぎょうふく       | N 18 | たべます        | V 31 |
| きいろい       | A 47 | さむい          | A 43 | たまご         | N 14 |
| ききます       | V 33 | さようなら        | G 49 | だれ          | N 48 |
| きのう        | N 11 | さら           | N 15 | たんぼ         | N 18 |
| きます <シャツを> | V 38 | さわります        | V 34 | ちいさい        | A 42 |
| きます <にほんに> | V 30 | しごと          | N 19 | ちゃわん        | N 15 |
| きゅうけい      | N 19 | した           | N 28 | ちゅうごくご ◆    | N 32 |
| ぎゅうにゅう     | N 14 | したぎ          | N 17 | ついたち        | N 10 |
| きょう        | N 11 | しつもん ◆       | N 12 | つかいます       | V 34 |
| きょうだい      | N 23 | しつれいします      | G 49 | つくえ         | N 21 |
| きります       | V 35 | じてんしゃ        | N 21 | つくります       | V 34 |
| きれいな       | な 45 | します          | V 32 | つけます        | V 35 |
| きをつけます     | V 32 | しめます <まどを>   | V 36 | つち          | N 18 |
| きんようび      | N 10 | しめます <ベルトを>  | V 39 | つま          | N 23 |
| くすり        | N 19 | しゃしん         | N 21 | て           | N 22 |
| くだもの       | N 14 | シャツ          | N 17 | ティー (T) シャツ | N 17 |
| くち         | N 22 | シャワー         | N 16 | テーブル        | N 19 |
| くつ         | N 17 | しろ           | N 47 | できます        | V 32 |
| くつした       | N 17 | しろい          | A 44 | てぶくろ        | N 17 |
| くに         | N 24 | スイッチ         | N 16 | テレビ         | N 20 |
| くび         | N 22 | すいようび        | N 10 | てんき         | N 24 |
| くるま        | N 21 | スーパー         | N 21 | でんき         | N 16 |
| くろ         | N 47 | すき (な)       | な 45 | でんしゃ        | N 21 |
| くろい        | A 44 | すくない         | A 43 | でんわ         | N 20 |
| くわ         | N 18 | スコップ         | N 18 | ドア          | N 16 |
| けします       | V 35 | すてます         | V 34 | トイレ         | N 16 |
| げつようび      | N 10 | スプーン         | N 15 | どう          | - 25 |
| げんき (な)    | な 45 | ズボン          | N 17 |             | - 48 |
| こう         | - 25 | スマホ          | N 20 | とうきょう ◆     | N 21 |
| ゴーグル       | N 39 | すみません <謝罪>   | G 49 | どうして        | - 48 |
| ここ         | N 25 | すみません <声掛け>  | G 49 | トウモロコシ      | N 5  |

|       |      |        |      |         |      |
|-------|------|--------|------|---------|------|
| とおか   | N 10 | はこ     | N 19 | まど      | N 16 |
| とけい   | N 20 | はこびます  | V 35 | まんなか    | N 28 |
| どこ    | N 25 | はさみ    | N 20 | みぎ      | N 28 |
|       | N 48 | はし     | N 15 | みじかい    | A 42 |
| どっち   | N 48 | バス     | N 21 | みず      | N 15 |
| とても ◆ | - 43 | はずします  | V 38 | みせ      | N 21 |
| どの    | - 25 | はたけ    | N 18 | みせます    | V 33 |
| トマト ◆ | N 19 | はつか    | N 10 | みっか     | N 10 |
| ともだち  | N 23 | はな     | N 22 | みどり     | N 47 |
| どうようび | N 10 | はなし ◆  | N 33 | みます     | V 33 |
| トラクター | N 18 | はなします  | V 33 | みみ      | N 22 |
| トラック  | N 21 | はやく    | - 46 | むいか     | N 10 |
| とります  | V 35 | はる     | N 24 | むずかしい   | A 44 |
| どれ    | N 25 | パン     | N 14 | め       | N 22 |
|       | N 48 | ばんごはん  | N 14 | メール ◆   | N 33 |
| どんな   | - 48 | ひじょうぐち | N 16 | めがね     | N 17 |
| な     |      | ひだり    | N 28 | もう ◆    | - 12 |
| なえ ◆  | N 45 | ひと ◆   | N 46 | もくようび   | N 10 |
| なか    | N 28 | びょういん  | N 21 | もっていきます | V 30 |
| ながい   | A 42 | びょうき   | N 19 | もってきます  | V 30 |
| ながぐつ  | N 17 | ひりょう   | N 18 | もっと ◆   | - 24 |
| なす ◆  | N 42 | ひるごはん  | N 14 | や       |      |
| なぜ    | - 48 | びん     | N 19 | やさい     | N 14 |
| なつ    | N 24 | フィルター  | N 5  | やすい     | A 43 |
| なに    | N 48 | フェンス   | N 5  | やすみ     | N 19 |
| なのか   | N 10 | フォーク   | N 15 | やすみます   | V 31 |
| なまえ   | N 24 | ふくろ    | N 19 | やみます ◆  | V 24 |
| なん    | - 48 | ふつか    | N 10 | ゆき      | N 24 |
| なんじ   | N 48 | ブドウ    | N 5  | ゆっくり    | - 46 |
| にく    | N 14 | ふゆ     | N 24 | ゆび      | N 22 |
| にちようび | N 10 | ふります ◆ | V 24 | よい      | A 43 |
| にほん   | N 24 | ふるい    | A 42 | ようか     | N 10 |
| にほんじん | N 23 | ふる     | N 16 | よっか     | N 10 |
| ニワトリ  | N 5  | ベトナム ◆ | N 23 | よみます    | V 33 |
| ぬぎます  | V 38 | へや     | N 16 | よる      | N 24 |
| ねつ    | N 19 | ベルト    | N 17 | ら       |      |
| ねます   | V 31 | ヘルメット  | N 39 | らいしゅう   | N 11 |
| のせます  | V 36 | ペン     | N 20 | れいぞうこ   | N 15 |
| のみます  | V 31 | ぼうし    | N 17 | わ       |      |
| は     |      | ボディー   | N 5  | わかります   | V 32 |
| は     | N 22 | ま      |      | わたし     | N 23 |
| はい    | G 48 | まいにち   | N 11 | わるい     | A 43 |
| ハウス   | N 18 | まえ     | N 28 |         |      |
| はきます  | V 38 | マスク    | N 17 |         |      |
| バケツ   | N 18 | まだ ◆   | - 44 |         |      |

## 農業技能測定試験

日本語テキスト にほんご

---

発行日 2019年9月

発行者 一般社団法人 全国農業会議所

〒102-0084 東京都千代田区二番町9-8 中央労働基準協会ビル

URL <http://asat-nca.jp/>

農業技能測定試験策定委員会 日本語部会

部会長・内山智裕

副部会長・黒羽千佳子

委員・鴨下顕彦、居在家義昭、入来院重宏、中園良行

©無断転写を禁ず

